

GENERAC[®]
Portable Products

by



1900 PSI

Owner's Manual / Manual del Proprietario / Manuel de l'Utilisateur

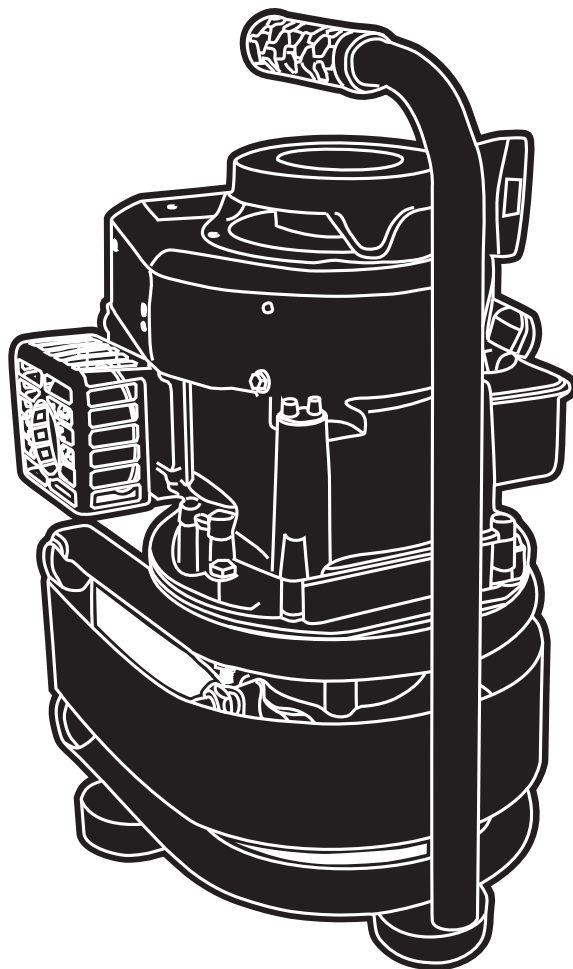

Questions? Help is just a moment away!

Preguntas? La ayuda es justa un momento lejos!

Vous avez des questions? Vous n'avez pas besoin d'aller loin pour trouver de l'aide!

Call: **Pressure Washer Helpline** / Llame: **Línea Directa del Lavador a Presión** /

Appelez: **Ligne d'Assistance pour les Pulvérisateur** - 1-800-270-1408 M-F 8-5 CT

BRIGGS & STRATTON POWER PRODUCTS GROUP, LLC
JEFFERSON, WISCONSIN, U.S.A.



Model No. 1694-I (1900 PSI Pressure Washer) Manual No. 192464GS Revision 3 (09/26/2003)



TABLE OF CONTENTS

Safety Rules 2-4
 Know Your Pressure Washer 5
 Assembly 6-7
 Operation 8-10
 Product Specifications 11
 Maintenance 11-13
 Storage 14
 Troubleshooting 15
 Replacement Parts 16-17
 Notes 18
 Warranty 19

EQUIPMENT DESCRIPTION

 **Read this manual carefully and become familiar with your pressure washer. Know its applications, its limitations and any hazards involved.**

Every effort has been made to ensure that information in this manual is accurate and current. However, we reserve the right to change, alter or otherwise improve the product and this document at any time without prior notice.

In the State of California a spark arrester is required by law (Section 4442 of the California Public Resources Code). Other states may have similar laws. Federal laws apply on federal lands. If you equip the muffler with a spark arrester, it must be maintained in effective working order.











SAFETY RULES

 **This is the safety alert symbol. It is used to alert you to potential personal injury hazards. Obey all safety messages that follow this symbol to avoid possible injury or death.**

The safety alert symbol () is used with a signal word (DANGER, CAUTION, WARNING), a pictorial and/or a safety message to alert you to hazards. **DANGER** indicates a hazard which, if not avoided, will result in death or serious injury. **WARNING** indicates a hazard which, if not avoided, could result in death or serious injury. **CAUTION** indicates a hazard which, if not avoided, might result in minor or moderate injury. **CAUTION**, when used **without** the alert symbol, indicates a situation that could result in equipment damage. Follow safety messages to avoid or reduce the risk of injury or death.

 **WARNING**
The engine exhaust from this product contains chemicals known to the State of California to cause cancer, birth defects, or other reproductive harm.

Hazard Symbols and Meanings

		
Toxic Fumes	Electrical Shock	
		
Slippery Surface	Fall	Fluid Injection
		
Fire	Explosion	Hot Surface
		
Moving Parts	Flying Objects	Kickback



⚠ DANGER

Running engine gives off carbon monoxide, an odorless, colorless, poison gas.

 Some chemicals or detergents may be harmful if inhaled or ingested, causing severe nausea, fainting or poisoning.

Breathing carbon monoxide will cause nausea, fainting or death.

- Operate pressure washer **ONLY** outdoors.
- Use a respirator or mask whenever there is a chance that vapors may be inhaled.
- Read all instructions with mask so you are certain the mask will provide the necessary protection against inhaling harmful vapors.

⚠ WARNING

 Spray contact with electrical wiring can result in electrocution.

- Keep water spray away from electric wiring or fatal electric shock may result.

⚠ WARNING

 Use of pressure washer can create puddles and slippery surfaces.

 High pressure spray could cause you to fall if you are too close to the cleaning surface.

- Keep spray nozzle between 8 to 24 inches away from cleaning surface.
- Operate this unit on a stable surface.
- The cleaning area should have adequate slopes and drainage to reduce the possibility of a fall due to slippery surfaces.
- Be extremely careful if you must use the pressure washer from a ladder, scaffolding or any other relatively unstable location.
- Firmly grasp spray gun with both hands when using high pressure spray to avoid injury if gun kicks back.

⚠ WARNING

 Fuel and its vapors are extremely flammable and explosive.

 Fire or explosion can cause severe burns or death.

WHEN ADDING FUEL

- Turn pressure washer **OFF** and let it cool at least 2 minutes before removing gas cap.
- Fill fuel tank outdoors.
- **DO NOT** overfill tank. Allow space for fuel expansion.
- Keep fuel away from sparks, open flames, pilot lights, heat, and other ignition sources.
- **DO NOT** light a cigarette or smoke.

WHEN OPERATING EQUIPMENT

- **DO NOT** tip engine or equipment at angle which causes fuel to spill.
- **DO NOT** spray flammable liquids.

WHEN TRANSPORTING OR REPAIRING EQUIPMENT

- Transport/repair with fuel tank **EMPTY** or with fuel shutoff valve **OFF**.

WHEN STORING FUEL OR EQUIPMENT WITH FUEL IN TANK

- Store away from furnaces, stoves, water heaters, clothes dryers or other appliances that have pilot light or other ignition source because they can ignite fuel vapors.

⚠ WARNING

 The high pressure stream of water that this equipment produces can pierce skin and its underlying tissues, leading to serious injury and possible amputation.

- **NEVER** aim spray gun at people, animals or plants.
- **DO NOT** allow **CHILDREN** to operate pressure washer.
- **NEVER** repair high pressure hose. Replace it.
- Keep high pressure hose connected to pump and spray gun while system is pressurized.



WARNING

 Running engines produce heat and hot exhaust gases. Temperature of muffler and nearby areas can reach or exceed 150°F (65°C).

 Fire or severe burns can occur.

- DO NOT touch hot surfaces.
- Stay clear of exhaust gases.
- Allow equipment to cool before touching.

WARNING

 Starter and other rotating parts can entangle hands, hair, clothing, or accessories.

- DO NOT wear loose clothing, jewelry or anything that may be caught in the starter or other rotating parts.
- Tie up long hair and remove jewelry.

WARNING

 High pressure spray can cause paint chips or other particles to become airborne.

- Always wear eye protection when using this equipment or in vicinity of where equipment is in use.

WARNING

 Unintentional sparking can result in fire or electric shock.



WHEN ADJUSTING OR MAKING REPAIRS TO YOUR PRESSURE WASHER

- Disconnect spark plug wire from spark plug and place wire where it cannot contact spark plug.

CAUTION

Excessively high or low operating speeds increase risk of injury and damage to pressure washer.

- DO NOT tamper with governed speed.
- DO NOT operate pressure washer above rated pressure.

CAUTION

A pressure washer produces a high pressure spray which increases risk of injury and damage to unit.

- DO NOT secure spray gun in open position.
- DO NOT leave spray gun unattended while machine is running.
- NEVER use a spray gun which does not have a trigger lock or trigger guard in place and in working order.
- Always be certain spray gun, nozzles and accessories are correctly attached.

CAUTION

High pressure spray may damage fragile items including glass.

- DO NOT point spray gun at glass when in jet spray mode.
- NEVER aim spray gun at plants.

CAUTION

Improper treatment of pressure washer can damage it and shorten its life.

- If you have questions about intended use, ask dealer or contact Briggs & Stratton Power Products.
- NEVER operate units with broken or missing parts, or without protective housing or covers.
- DO NOT by-pass any safety device on this machine.
- Before starting pressure washer in cold weather, check all parts of the equipment to be sure ice has not formed there.
- NEVER move machine by pulling on high pressure hose. Use handle provided on unit.
- Check fuel system for leaks or signs of deterioration, such as chafed or spongy hose, loose or missing clamps, or damaged tank or cap. Correct all defects before operating pressure washer.
- This equipment is designed to be used with Briggs & Stratton Power Products authorized parts **ONLY**. If equipment is used with parts that DO NOT comply with minimum specifications, user assumes all risks and liabilities.



KNOW YOUR PRESSURE WASHER

Read this owner's manual and safety rules before operating your pressure washer.

Compare the illustrations with your pressure washer to familiarize yourself with the locations of various controls and adjustments. Save this manual for future reference.

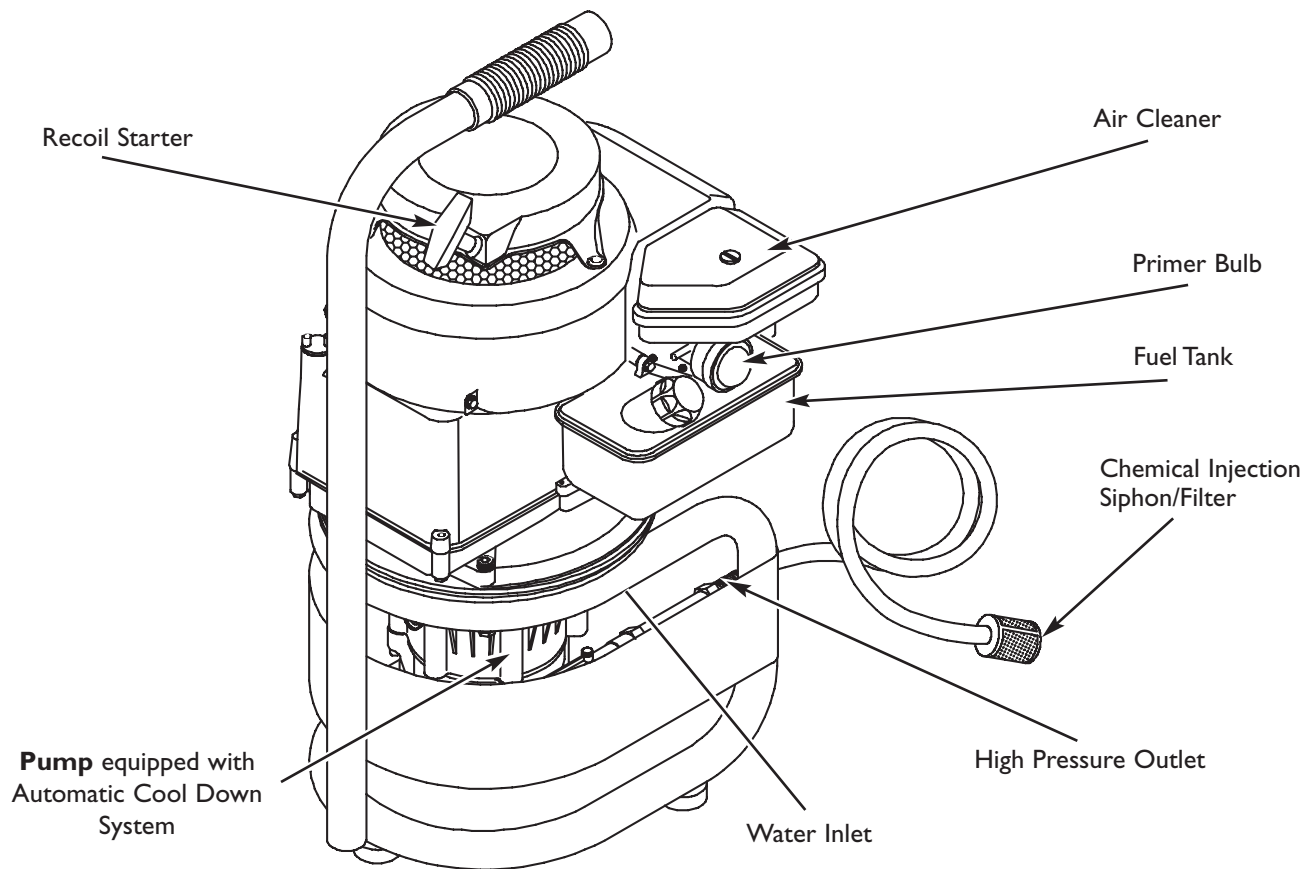

Air Cleaner — Dry type filter element limits the amount of dirt and dust that gets in the engine.

Automatic Cool Down System — Cycles water through pump when water reaches 125°-155°F. **Warm water will discharge from pump onto ground. This system prevents internal pump damage.**

Chemical Injection Siphon/Filter — Use to siphon detergent or other pressure washer chemicals into the low pressure stream.

Fuel Tank — Fill tank with regular unleaded gasoline.

High Pressure Outlet — Connection for high pressure hose.

Primer Bulb — Prepares a cold engine for starting.

Pump — Develops high water pressure.

Recoil Starter — Used for starting the engine manually.

Water Inlet — Connection for garden hose.

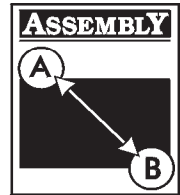

ASSEMBLY

IMPORTANT: Read entire owner's manual before you attempt to assemble or operate your new pressure washer.

Remove Pressure Washer From Carton

- Remove the parts bag, accessories, and inserts included with pressure washer.
- Slice two corners at the end of carton from top to bottom so the panel can be folded down flat.
- Remove pressure washer from carton.

Carton Contents

Items in the carton include:

- Main Unit
- Goggles
- High Pressure Hose
- Spray Gun
- Nozzle Extension
- Oil Bottle
- Parts Bag (which includes the following):
 - Maintenance Kit
 - Owner's Manual
 - Engine Manual
 - Owner's Registration Card

If any of the above parts are missing or damaged, call the pressure washer helpline at **1-800-270-1408**.

PREPARING PRESSURE WASHER FOR USE

To prepare your pressure washer for operation, you will need to perform these tasks:

1. Fill out and send in registration card.
2. Add oil to engine crankcase.
3. Add fuel to fuel tank.
4. Connect high pressure hose to spray gun and pump.
5. Connect water supply to pump.
6. Attach nozzle extension to spray gun.

Add Engine Oil and Fuel

- Place pressure washer on a level surface.

CAUTION

Any attempt to crank or start the engine before it has been properly filled with the recommended oil will result in equipment failure.

- Refer to engine manual for oil and fuel fill information.
- Damage to equipment resulting from failure to follow this instruction will void warranty.

- Refer to engine owner's manual and follow oil and fuel recommendations and instructions.

NOTE: Check oil often during engine break-in. Refer to engine owner's manual for recommendations.

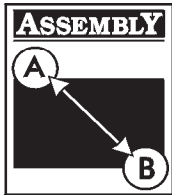

Connect Hose and Water Supply to Pump

IMPORTANT: To avoid pump damage, you must assemble the nozzle extension to the spray gun and attach all hoses before you start the engine.

1. Uncoil high pressure hose and attach one end of hose to base of spray gun (Figure 1). Tighten by hand.

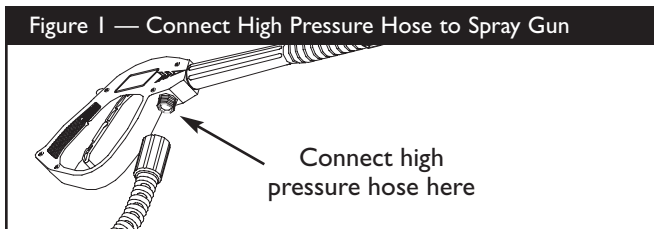

2. Attach other end of high pressure hose to high pressure outlet on pump (Figure 2). Tighten by hand.

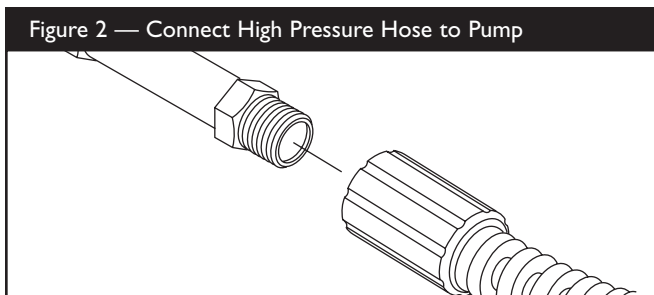

3. Before connecting garden hose to water inlet, inspect inlet screen (Figure 3). Clean screen if it contains debris or replace if damaged. **DO NOT RUN PRESSURE WASHER IF SCREEN IS DAMAGED.**

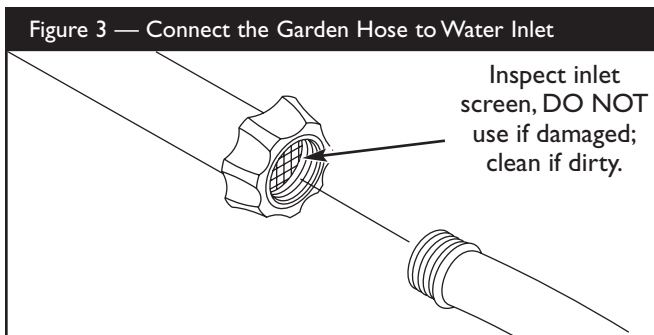

4. Run water through garden hose for 30 seconds to clean out any debris.

IMPORTANT: DO NOT siphon standing water for water supply. Use ONLY cold water (less than 100°F).

5. Connect garden hose (not to exceed 50 feet in length) to water inlet. Tighten by hand (Figure 3).

CAUTION

There **MUST** be at least ten feet of unrestricted garden hose between the pressure washer inlet and any flow shut off device, such as a 'Y' shut-off connector or other convenience-type water shut-off valve.

- Damage to equipment resulting from failure to follow this instruction will void warranty.

6. Turn ON water and squeeze trigger on gun to purge pump system of air and impurities.

WARNING



High pressure spray can cause paint chips or other particles to become airborne.

- Always wear eye protection when using this equipment or in vicinity of where equipment is in use.
- Before starting the pressure washer, be sure you are wearing adequate eye protection.

Checklist Before Starting Engine

Review the unit's assembly to ensure you have performed all of the following.

1. Check that oil has been added to proper level in engine crankcase.
2. Add proper gasoline to fuel tank.
3. Check for properly tightened hose connections (high pressure and water supply) and there are no kinks, cuts, or damage to the high pressure hose.
4. Provide a proper water supply at an adequate flow.
5. Be sure to read "Safety Rules" and "How To Use Pressure Washer" before using pressure washer.



HOW TO USE PRESSURE WASHER

If you have any problems operating your pressure washer, please call the pressure washer helpline at **1-800-270-1408**.

How To Start Pressure Washer

To start your pressure washer for the first time, follow these instructions step-by-step. This starting information also applies if you have let the pressure washer sit idle for at least a day.

1. Place pressure washer near an outside water source capable of supplying water at a flow rate greater than 3.0 gallons per minute and no less than 20 PSI at pressure washer end of garden hose.
2. Check that high pressure hose is tightly connected to spray gun and to pump. See “Preparing Pressure Washer for Use” for illustrations.
3. Make sure unit is in level position.
4. Connect garden hose to water inlet on pressure washer pump. **Turn ON the water.**

CAUTION

DO NOT run the pump without the water supply connected and turned on.

- Damage to equipment resulting from failure to follow this instruction will void warranty.

5. Attach adjustable nozzle extension to spray gun (Figure 4). Tighten by hand.

Figure 4 — Connect Nozzle Extension to Spray Gun

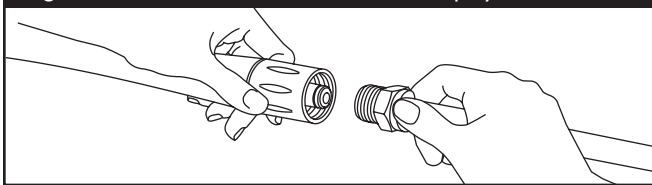

6. Position nozzle in low pressure mode (see “How To Use Adjustable Nozzle”) and squeeze trigger on spray gun to relieve air pressure caused by turning ON water. Water will flow out of spray gun in thin stream. Continue to hold trigger until steady stream of water occurs and no air remains in system. This will make it easier to pull start the engine. Release trigger.
7. Engage safety latch to spray gun trigger (Figure 5).

Figure 5 — Spray Gun with Safety Latch Engaged

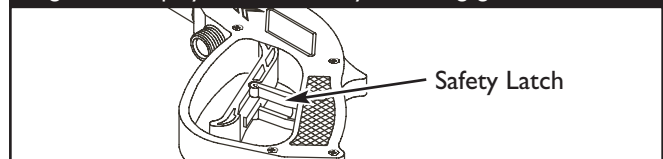

8. Start engine according to instructions given in engine owner’s manual.



CAUTION

Avoid injury from kickback.

- Squeeze trigger on spray gun each time recoil starter is pulled and engine fails to start.



CAUTION

Avoid fire from equipment tip over.

- Always use handle to lift equipment.
- NEVER pull on hoses to move equipment.

NOTE: Always keep the throttle lever in the “Fast” position when operating the pressure washer.

How To Stop Pressure Washer

- Turn engine off according to instructions given in the engine owner’s manual.
- **Squeeze trigger on the spray gun to relieve pressure in the hose.**

NOTE: A small amount of water will squirt out when pressure is released.



How To Use Adjustable Nozzle

You now should know how to **START** your pressure washer and how to **STOP** it. The information in this section will tell you how to adjust the spray pattern and to apply detergent or other cleaning chemicals.

CAUTION

A pressure washer produces a high pressure spray which increases risk of injury and damage to unit.

- NEVER adjust spray pattern when spraying.
- NEVER put hands in front of nozzle to adjust spray pattern.

1. Slide nozzle forward to adjust spray to low pressure mode (Figure 6). Slide nozzle backward to achieve high pressure.

Figure 6 — Adjusting Nozzle for Pressure

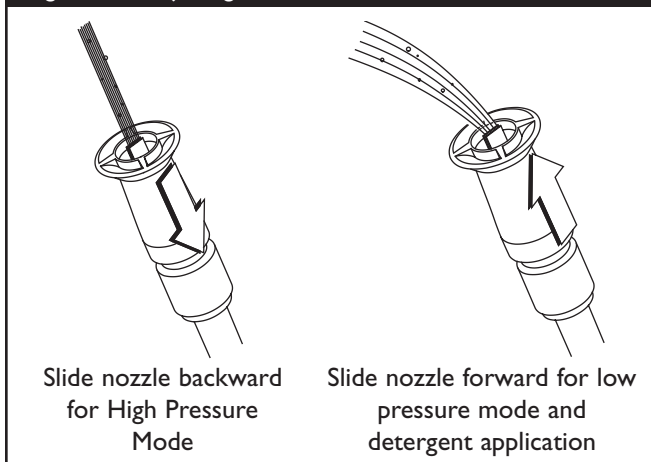

2. Point nozzle towards a firm surface and press trigger to test spray pattern (Figure 7).

Figure 7 — Testing the Spray Pattern



3. Twisting nozzle adjusts spray pattern from a narrow pattern to a fan pattern (Figure 8).

Figure 8 — Adjusting the Nozzle for Spray Pattern

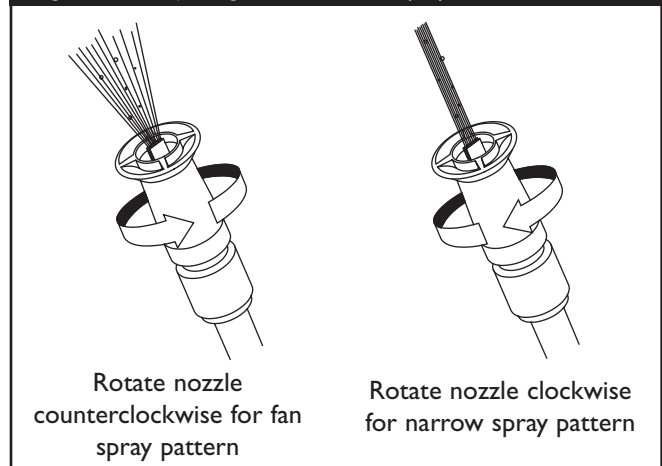

4. For most effective cleaning, keep spray nozzle between 8 to 24 inches away from cleaning surface.
5. If spray nozzle is held too close to surface, especially using high pressure mode, damage to surface may occur.
6. DO NOT get closer than 6 inches when cleaning tires.

Applying Detergent With Adjustable Nozzle

IMPORTANT: Use soaps designed specifically for pressure washers. Household detergents could damage the pump.

CAUTION

You must attach all hoses before you start the engine.

- Starting the engine without all the hoses connected and without the water turned ON will damage the pump.
- Damage to equipment resulting from failure to follow this instruction will void warranty.

To apply detergent, follow these steps:

1. Review adjustable nozzle use.
2. Prepare detergent solution as required by job.
3. Place filter end of chemical injection hose into detergent container.

**CAUTION**

Keep the chemical injection tube from coming in contact with the hot muffler.

- When inserting the filter into a detergent solution bottle, route the tube so as to keep it from inadvertently contacting the hot muffler.

4. Slide adjustable nozzle forward to low pressure mode. Detergent cannot be applied with nozzle in high pressure position.
5. Make sure garden hose is connected to water inlet. Check that high pressure hose is connected to spray gun and pump; start engine.
6. Apply detergent to a dry surface, starting at lower portion of area to be washed and work upward, using long, even, overlapping strokes.
7. Allow detergent to "soak in" for 3-5 minutes before washing and rinsing. Reapply as needed to prevent surface from drying. **DO NOT** allow detergent to dry on (prevents streaking).

IMPORTANT: You must flush the chemical injection system after each use by placing the filter into a bucket of clean water; then run the pressure washer in low pressure for 1-2 minutes.

Pressure Washer Rinsing**For Rinsing:**

1. Slide nozzle backward to high pressure, press trigger and wait for detergent to clear.

NOTE: You can also stop detergent from flowing by simply removing chemical injection hose from bottle.

2. Keep spray gun a safe distance from surface.

3. Apply high pressure spray to a small area, then check surface for damage. If no damage is found, it is okay to continue cleaning.

**WARNING**

High pressure spray could cause you to fall if you are too close to the cleaning surface.

- Keep spray nozzle between 8 to 24 inches away from cleaning surface.
 - Operate this unit on a stable surface.
 - Be extremely careful if you must use the pressure washer from a ladder, scaffolding or any other relatively unstable location.
 - Firmly grasp spray gun with both hands when using high pressure spray to avoid injury if gun kicks back.
4. Start at top of area to be rinsed, working down with same overlapping strokes as used for washing and applying detergent.

**Automatic Cool Down System
(Thermal Relief)**

If you run the engine on your pressure washer for 3-5 minutes without pressing the trigger on the spray gun, circulating water in the pump can reach temperatures above 125°F. The system engages to cool the pump by **discharging the warm water onto the ground.**



SPECIFICATIONS

- Outlet Pressure** 1900 psi
- Flow Rate** 2.0 gallons per minute (gpm)
- Detergent** Use detergent approved for pressure washers
- Water Supply Temperature** Not to Exceed 100°F
- Automatic Cool Down System** Will cycle when water reaches 125°-155°F
- Shipping Weight** 46 lbs.

GENERAL MAINTENANCE RECOMMENDATIONS

The pressure washer warranty does not cover items that have been subjected to operator abuse or negligence. To receive full value from the warranty, the operator must maintain the pressure washer as instructed in this manual.

- Some adjustments will need to be made periodically to properly maintain your pressure washer.
- All maintenance in this manual and the engine owner’s manual should be made at least once each season.
- Once a year you should check the spray gun and adjustable nozzle extension assembly for wear. Also clean or replace the spark plug and clean or replace the engine air filter. Please refer to engine owner’s manual for more details.

Before Each Use

1. Check engine oil level.
2. Check water inlet screen for damage.
3. Check in-line filter for damage.
4. Check high pressure hose for leaks.
5. Check chemical injection hose and filter for damage.
6. Check spray gun and adjustable nozzle extension assembly for leaks.
7. Rinse out garden hose to flush out debris.



PRESSURE WASHER MAINTENANCE

Check and Clean Inlet Screen

Examine the screen on the water inlet. Clean it if the screen is clogged or replace it if screen is damaged.

Check High Pressure Hose

The high pressure hose can develop leaks from wear, kinking, or abuse. Inspect the hose each time before using it. Check for cuts, leaks, abrasions or bulging of cover, damage or movement of couplings. If any of these conditions exist, replace the hose immediately.

 WARNING	
	The high pressure stream of water that this equipment produces can pierce skin and its underlying tissues, leading to serious injury and possible amputation.
<ul style="list-style-type: none"> • NEVER repair high pressure hose. Replace it. • Replacement hose rating MUST exceed maximum pressure rating of unit. 	

Check Chemical Injection Hose

Examine the filter on the detergent tube and clean if clogged. The tube should fit tightly on the barbed fitting. Examine the tube for leaks or tears. Replace the filter or tube if either is damaged.

Check Gun and Adjustable Nozzle Extension

Examine the hose connection to the spray gun and make sure it is secure. Test the trigger by pressing it and making sure it “springs back” into place when you release it. Put the safety latch in the **ON** position and test the trigger. You should not be able to press the trigger.

Purge Pump of Air and Contaminants

To remove air from the pump, follow these steps:

- I. Set up pressure washer as described in “Preparing Pressure Washer For Use”. Connect water supply and turn water on.



2. Pull spray gun trigger and hold.
3. When water stream is steady and constant, engage safety latch.

To remove contaminants from the pump, follow these steps:

1. Set up pressure washer as described in “Preparing Pressure Washer For Use”. Connect water supply and turn water on.
2. Remove nozzle extension from spray gun.
3. Start engine according to instructions in engine owner’s manual.
4. Squeeze spray gun trigger and hold.
5. When water stream is steady and constant, engage safety latch and reattach nozzle extension.

Check In-Line Filter

Refer to Figure 9 and service the in-line filter if it becomes clogged, as follows:

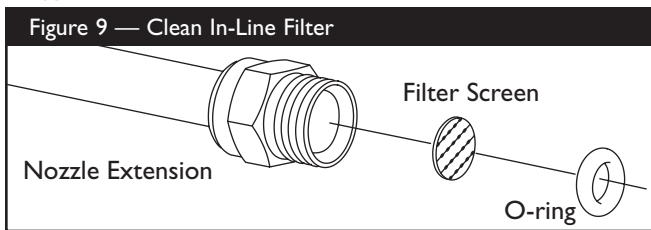

1. Detach spray gun and nozzle extension from high pressure hose. Detach nozzle extension from spray gun and remove o-ring and screen from nozzle extension. Flush screen, spray gun, and adjustable nozzle extension with clean water to clear debris.
2. If screen is damaged, o-ring kit contains a replacement in-line filter screen and o-ring. If undamaged, reuse screen.
3. Place in-line filter screen into threaded end of nozzle extension. Direction does not matter. Push screen in with eraser end of pencil until it rests flat at bottom of opening. Take care to not bend screen.
4. Place o-ring into threaded end of nozzle extension. Push o-ring snugly against in-line filter screen.
5. Assemble nozzle extension to spray gun, as described earlier in this manual.

Cleaning Chemical Injection Hose

If you used the chemical injection hose, you must flush it with clean water before stopping the engine.

1. Place chemical injection hose in a bucket full of clean water.
2. Slide adjustable nozzle forward to low pressure position. Flush for 1-2 minutes.
3. Shut off engine.

IMPORTANT: Simply shutting OFF engine will not release pressure in the system. **When the engine has shut down, squeeze the trigger on the spray gun to relieve the pressure in the hose.**

Nozzle Maintenance

A pulsing sensation felt while squeezing the spray gun trigger may be caused by excessive pump pressure. The principal cause of excessive pump pressure is a orifice clogged or restricted with foreign materials, such as dirt, etc. To correct the problem, immediately clean the orifice using the tools included with your pressure washer and follow these instructions:

1. Shut off engine and turn off water supply.
2. Detach nozzle extension from spray gun. Twist nozzle clockwise to stream position. Using 2mm (5/64) allen wrench, remove orifice from end of nozzle extension (Figure 10).

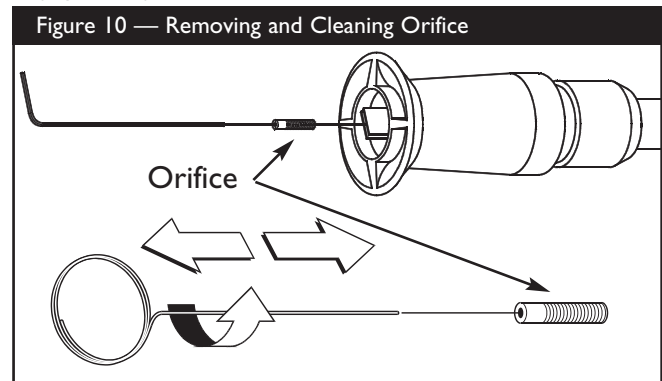

3. Remove in-line filter from other end of nozzle extension.
4. Use wire (or small paper clip) to free any foreign material clogging or restricting orifice (Figure 10).



- Using garden hose, remove additional debris by back flushing water through nozzle extension (Figure 11). Back flush between 30 to 60 seconds. Turn adjustable nozzle extension to stream spray and move nozzle from low to high while flushing.

Figure 11 — Backflushing the Nozzle

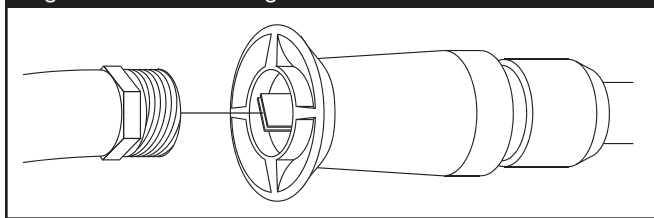

- Reinstall orifice and in-line filter into nozzle extension. Do Not overtighten orifice with allen wrench.
- Reconnect nozzle extension to spray gun.
- Reconnect water supply, turn on water, and start engine.
- Test pressure washer by operating with nozzle in high and low positions.

O-Ring Maintenance

Through the normal operation of your pressure washer, o-rings are used to keep the connections of the hoses and spray gun tight and leak-free. These o-rings may become worn or damaged.

An O-Ring Maintenance Kit is provided with your pressure washer which includes replacement o-rings, rubber washer and water inlet filter. Refer to the instruction sheet provided in the kit to service your unit's o-rings. Note that you will not use all of the parts in the kit.

To remove a worn or damaged o-ring; use a small flathead screwdriver to get underneath the o-ring and pry it off.

Pump Maintenance

Changing Pump Oil

Change oil every 50 hours or once yearly, whichever occurs first.

NOTE: You must purchase a premeasured bottle of pump oil, item number 190586GS, by contacting the nearest authorized service center.

Change pump oil as follows:

- Drain engine oil and fuel from pressure washer.
- Use 8mm allen wrench to remove black pump oil cap, found between high pressure outlet and garden hose inlet (Figure 12).

Figure 12 - Changing Pump Oil

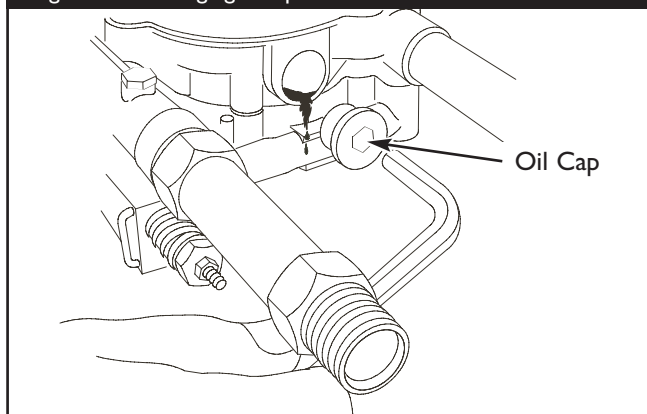

- Tilt pressure washer to drain oil into an approved container until it drips slowly from the pump.
- Tilt pressure washer in opposite direction and empty premeasured pump oil bottle into same opening (a small funnel may be helpful).
- Install black pump oil cap and tighten firmly.
- Set pressure washer in upright position. Add fuel and engine oil.

ENGINE MAINTENANCE

See the engine owner's manual for instructions on how to properly maintain the engine.

CAUTION

Avoid prolonged or repeated skin contact with used motor oil.

- Used motor oil has been shown to cause skin cancer in certain laboratory animals.
- Thoroughly wash exposed areas with soap and water.



CAUTION! KEEP OUT OF REACH OF CHILDREN. DON'T POLLUTE. CONSERVE RESOURCES. RETURN USED OIL TO COLLECTION CENTERS.



PREPARING THE UNIT FOR STORAGE

Water should not remain in the unit for long periods of time. Sediments or minerals can deposit on pump parts and “freeze” pump action. If you do not plan to use the pressure washer for more than 30 days, follow this procedure:

1. Flush chemical injection hose by placing filter into pail of clean water while running pressure washer in low pressure mode (adjustable nozzle in forward position). Flush for one to two minutes.
2. Shut off engine and let it cool, then remove high pressure and garden hoses. Disconnect spark plug wire from spark plug.
3. Empty pump of all pumped liquids by pulling recoil handle about 6 times. This should remove most of the liquid in pump.
4. Use PumpSaver to prevent corrosion build up and freezing of pump.
5. Store unit in a clean, dry area.

Protecting the Pump

To protect the pump from damage caused by mineral deposits or freezing, use PumpSaver to treat pump. This prevents freeze damage and lubricates pistons and seals.

NOTE: PumpSaver is available as an optional accessory. It is not included with the pressure washer. Contact the nearest authorized service center to purchase PumpSaver.

CAUTION

You must protect your unit from freezing temperatures.

- Failure to do so will permanently damage your pump and render your unit inoperable.
- Freeze damage is not covered under warranty.



CAUTION

Read and follow all cautions and warnings on the PumpSaver can label.

- Always wear eye protection when using PumpSaver.

To use PumpSaver, make sure the pressure washer is turned off and disconnected from supply water. Read and follow all instructions and warnings given on the PumpSaver container.

NOTE: PumpSaver will drip from pump after treatment and will stain wood and concrete.

NOTE: If PumpSaver is not available, draw RV antifreeze (non-alcohol) into the pump by pouring the solution into a 3-foot section of garden hose connected to inlet adapter and pulling recoil handle twice.

STORING THE ENGINE

See the engine owner’s manual for instructions on how to properly prepare the engine for storage.



TROUBLESHOOTING

Problem	Cause	Correction
<p>Pump has following problems: failure to produce pressure, erratic pressure, chattering, loss of pressure, low water volume.</p>	<ol style="list-style-type: none"> 1. Nozzle in low pressure mode. 2. Water inlet is blocked. 3. Inadequate water supply. 4. Inlet hose is kinked or leaking. 5. Clogged inlet hose strainer. 6. Water supply is over 100°F. 7. High pressure hose is blocked or leaks. 8. Gun leaks. 9. Nozzle is obstructed. 10. Pump is faulty. 	<ol style="list-style-type: none"> 1. Pull nozzle backward for high pressure mode. 2. Clear inlet. 3. Provide adequate water flow. 4. Straighten inlet hose, patch leak. 5. Check and clean inlet hose strainer. 6. Provide cooler water supply. 7. Clear blocks in outlet hose. 8. Replace gun. 9. Clean nozzle. 10. Contact Briggs & Stratton Power Products service facility.
<p>Detergent fails to mix with spray.</p>	<ol style="list-style-type: none"> 1. Detergent siphoning tube is not submerged. 2. Chemical filter is clogged. 3. Dirty in-line filter. 4. Nozzle is in high pressure mode. 	<ol style="list-style-type: none"> 1. Insert detergent siphoning tube into detergent. 2. Clean or replace filter/detergent siphoning tube. 3. See "Check In-Line Filter". 4. Push nozzle forward for low pressure mode.
<p>Engine runs good at no-load but "bogs" when load is added.</p>	<p>Engine speed is too slow.</p>	<p>Move throttle control to FAST position. If engine still "bogs down", contact engine manufacturer.</p>
<p>Engine shuts down during operation.</p>	<p>Out of gasoline.</p>	<p>Fill fuel tank.</p>

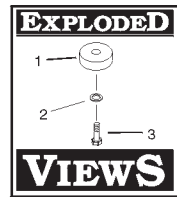

EXPLODED VIEW AND PARTS LIST – MAIN UNIT

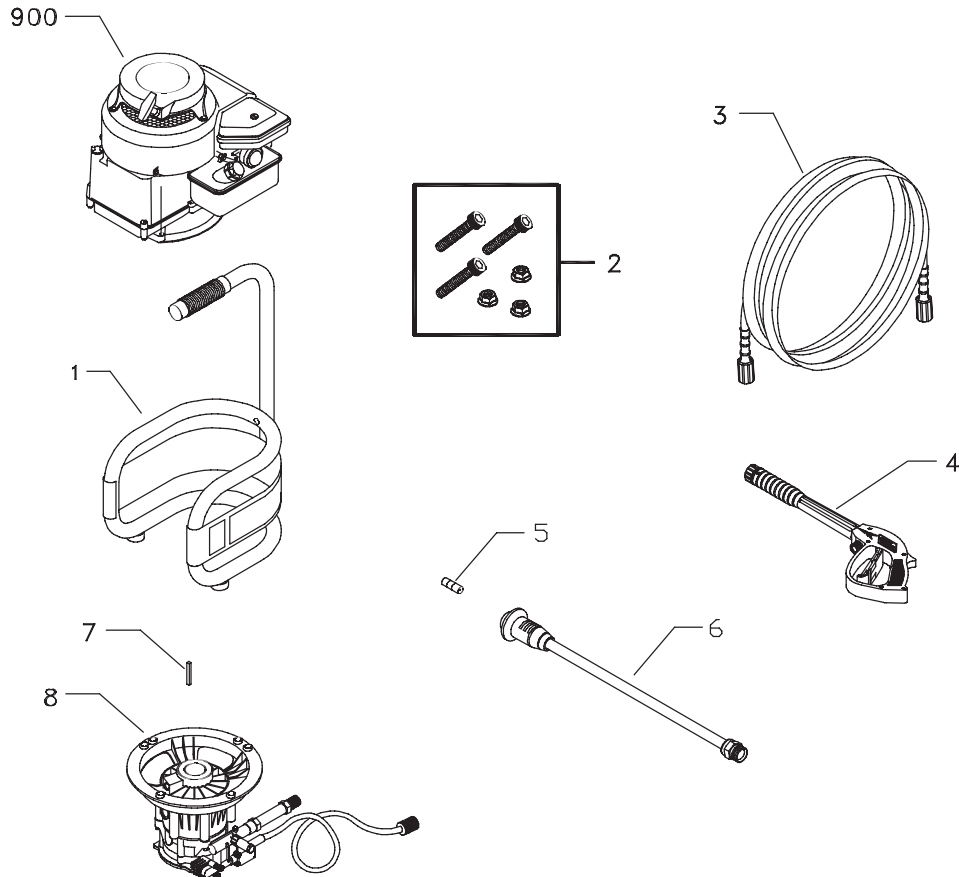

Item	Part #	Description
1	M190259GS	BASE
2	192675GS	KIT, Pump/Engine Mounting Hardware
3	190249GS	HOSE
4	190132GS	GUN
5	21760GS	ORIFICE
6	188792HGS	WAND, Adjustable Nozzle
7	23139GS	KEY
8	191693GS	ASSY, Pump (see page 17)
900	NSP	ENGINE

Items Not Illustrated

192464GS	MANUAL, Owner's
MS5373	MANUAL, Engine
192674GS	KIT, Decals
BB3061BGS	BOTTLE, Oil
191922GS	KIT, O-RING MAINT & NZZL CLNNG

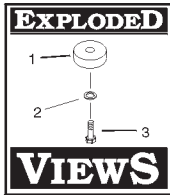

EXPLODED VIEW AND PARTS LIST – PUMP

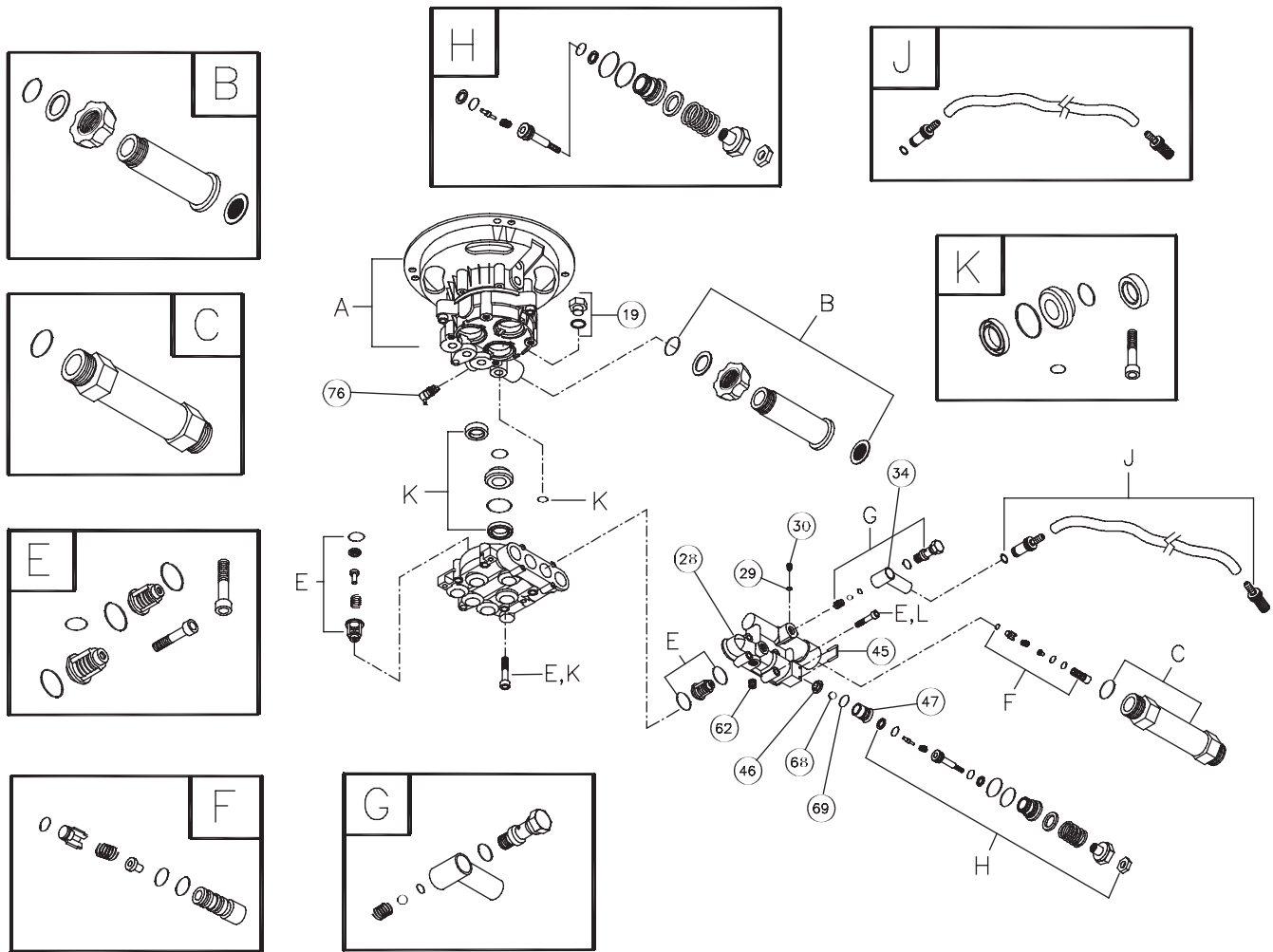

Item	Part #	Description
19	190571GS	CAP, Oil
28	190627GS	MANIFOLD
29	190575GS	O-RING
30	190576GS	SCREW
34	190577GS	CONNECTION, Chemical Inlet
45	190578GS	PIN
46	190629GS	VALVE, Seat Plate, Plastic
47	190630GS	VALVE, Seat, Plastic
62	190581GS	CAP
68	190582GS	BALL, SS
69	190584GS	O-RING
76	21783GS	THERMO RELIEF

Item	Part #	Description
A	NSP	ASSY, CASE, PISTON
B	190632GS	KIT, WATER INLET, ALUM
C	190634GS	KIT, OUTLET, ALUM
E	190591GS	KIT, CHECK VALVES
F	190592GS	KIT, INLET CHECK
G	190593GS	KIT, CHEMICAL INJECTION
H	190628GS	KIT, UNLOADER STEM
J	189971GS	KIT, CHEMICAL HOSE
K	190636GS	KIT, SEAL SET

NOTE: Item letters B - K are service kits and include all parts shown within the box.



Generac Portable Products 1900 PSI Pressure Washer



NOTES

NOTES

GENERAC PORTABLE PRODUCTS OWNER EQUIPMENT WARRANTY POLICY

Effective January 1, 2003

LIMITED WARRANTY

"Generac Portable Products is a licensed trademark of Briggs & Stratton Power Products. Briggs & Stratton Power Products will repair or replace, free of charge, any part, or parts of the equipment** that are defective in material or workmanship or both. Transportation charges on parts submitted for repair or replacement under this warranty must be borne by purchaser. This warranty is effective for the time periods and subject to the conditions provided for in this policy. For warranty service, find your nearest Authorized service dealer by calling 1-800-270-1408. Warranty service may only be performed by a Briggs & Stratton Power Products Authorized service dealer.

THERE IS NO OTHER EXPRESS WARRANTY. IMPLIED WARRANTIES, INCLUDING THOSE OF MERCHANTABILITY AND FITNESS FOR A PARTICULAR PURPOSE, ARE LIMITED TO THE TIME PERIOD SPECIFIED, OR TO THE EXTENT PERMITTED BY LAW. ANY AND ALL IMPLIED WARRANTIES ARE EXCLUDED. LIABILITY FOR CONSEQUENTIAL DAMAGES UNDER ANY AND ALL WARRANTIES ARE EXCLUDED TO THE EXTENT EXCLUSION IS PERMITTED BY LAW. Some countries or states do not allow limitations on how long an implied warranty lasts, and some countries or states do not allow the exclusion or limitation of incidental or consequential damages, so the above limitation and exclusion may not apply to you. This warranty gives you specific legal rights and you may also have other rights that vary from country to country or state to state."

WARRANTY PERIOD*

PRODUCTS**	CONSUMER USE	COMMERCIAL USE
Pressure Washer	1 year	90 days
Portable Generator	2 years (2nd year parts only)	1 year

* The warranty period begins on the date of purchase by the first retail consumer or commercial end user, and continues for the period of time stated in the table above. "Consumer use" means personal residential household use by a retail consumer. "Commercial use" means all other uses, including use for commercial, income producing or rental purposes. Once equipment has been used commercially, it shall thereafter be considered to be in commercial use for purposes of this warranty.

** The engine and starting batteries are warranted solely by the manufacturers of those products.

WARRANTY REGISTRATION IS NOT NECESSARY TO OBTAIN WARRANTY ON BRIGGS & STRATTON POWER PRODUCTS EQUIPMENT. SAVE YOUR PROOF OF PURCHASE RECEIPT. IF YOU DO NOT PROVIDE PROOF OF THE INITIAL PURCHASE DATE AT THE TIME WARRANTY SERVICE IS REQUESTED, THE MANUFACTURING DATE OF THE EQUIPMENT WILL BE USED TO DETERMINE THE WARRANTY PERIOD.

About your equipment warranty:

We welcome warranty repair and apologize to you for being inconvenienced. Any Authorized service dealer may perform warranty repairs. Most warranty repairs are handled routinely, but sometimes requests for warranty service may not be appropriate. For example, warranty service would not apply if equipment damage occurred because of misuse, lack of routine maintenance, shipping, handling, warehousing or improper installation. Similarly, the warranty is void if the manufacturing date or the serial number on the equipment has been removed or the equipment has been altered or modified. During the warranty period, the Authorized service dealer, at its option, will repair or replace any part that, upon examination, is found to be defective under normal use and service. This warranty will not cover following repairs and equipment:

- **Normal Wear:** Outdoor power equipment, like all mechanical devices, needs periodic parts, service and replacement to perform well. This warranty does not cover repair when normal use has exhausted the life of a part or the equipment.
- **Installation and Maintenance:** This warranty does not apply to equipment or parts that have been subjected to improper or unauthorized installation or alteration and modification, misuse, negligence, accident, overloading, overspeeding, improper maintenance, repair or storage so as, in our judgment, to adversely affect its performance and reliability. This warranty also does not cover normal maintenance such as adjustments, fuel system cleaning and obstruction (due to chemical, dirt, carbon or lime, etc.).
- **Other Exclusions:** Also excluded from this warranty are wear items such as quick couplers, oil gauges, belts, o-rings, filters, pump packing, etc., pumps which have been run without water supplied or damage or malfunctions resulting from accidents, abuse, modifications, alterations, or improper servicing or freezing or chemical deterioration. Accessory parts such as guns, hoses, wands and nozzles are excluded from the product warranty. Also excluded is used, reconditioned, and demonstration equipment; equipment used for prime power in place of utility power and equipment used in life support applications.

BRIGGS & STRATTON POWER PRODUCTS GROUP, LLC

JEFFERSON, WISCONSIN, U.S.A.



TABLA DE CONTENIDOS

Reglas De Seguridad	20-22
Conozca Su Generador	23
Ensamblaje	24-25
Funcionamiento	26-28
Especificaciones Del Producto	29
Mantenimiento	29-31
Almacenamiento	32
Notas	33
Diagnosticos De Averías	34
Piezas De Recambio	16-17
Garantía	35

DESCRIPCIÓN DEL EQUIPO



Lea este manual de manera cuidadosa y familiarícese con su lavadora a presión. Conozca sus usos, sus limitaciones y cualquier peligro relacionado con el mismo.

Se ha hecho cada esfuerzo posible para asegurarse que la información que aparece en este manual es exacta y se encuentra actualizada. Sin embargo, nosotros se reserva el derecho a cambiar, alterar o de otra manera mejorar, el producto y este documento en cualquier momento, sin previo aviso.

En el estado de California es obligatorio, según la ley, el uso de apagachispas (Sección 4442 del Código de Recursos Públicos de California). Otros estados pueden tener leyes similares. Las leyes federales se aplican en tierras federales. Si equipa el silenciador con un apagachispas, este deberá ser mantenido en buenas condiciones de trabajo.

REGLAS DE SEGURIDAD



Éste es el símbolo de alerta de seguridad. Sirve para advertir al usuario de un posible riesgo para su integridad física. Siga todos los mensajes de seguridad que figuren después de este símbolo para evitar lesiones o incluso la muerte.

El símbolo de alerta de seguridad () es usado con una palabra (PELIGRO, ADVERTENCIA, PRECAUCIÓN), un mensaje por escrito o una ilustración, para alertarlo acerca de cualquier situación de peligro que pueda existir. **PELIGRO** indica un riesgo el cual, si no se evita, *causará* la muerte o una herida grave.

ADVERTENCIA indica un riesgo el cual, si no se evita, *puede* causar la muerte o una herida grave. **PRECAUCIÓN** indica un riesgo, el cual, si no se evita, *puede* causar heridas menores o moderadas. **PRECAUCIÓN**, cuando se usa *sin* el símbolo de alerta, indica una situación que podría resultar en el daño del equipo. Siga los mensajes de seguridad para evitar o reducir los riesgos de heridas e inclusive la muerte.



ADVERTENCIA

El escape del motor de este producto contiene elementos químicos reconocidos en el Estado de California por producir cáncer, defectos de nacimiento u otros daños de tipo reproductivo.

Símbolos de Peligro y Significados

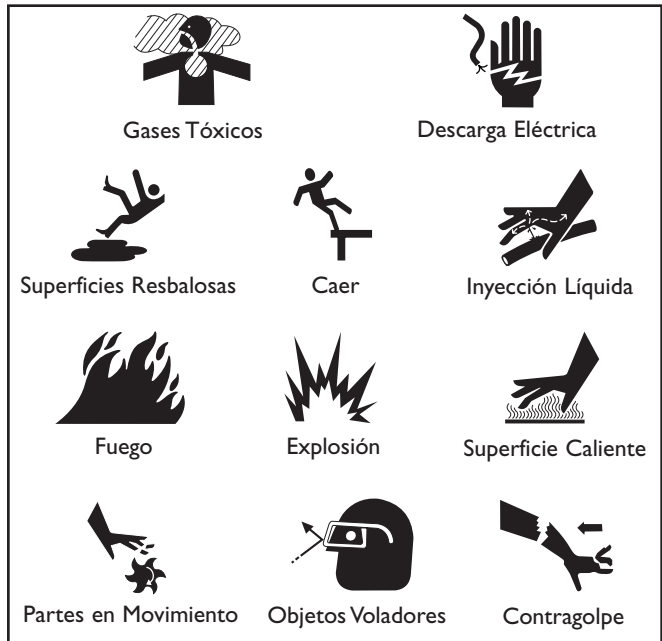



⚠ PELIGRO



Al motor funcionar, se produce monóxido de carbono, un gas inodoro y venenoso. El respirar el monóxido de carbono, producirá náusea, desmayo o la muerte.

- Opere el lavadora de presión SOLAMENTE al aire libre.
- Utilice un respirador o máscara siempre que exista la posibilidad de inhalar vapores.
- Lea todas las instrucciones de la máscara para asegurarse de que le brindará la protección necesaria contra la inhalación de vapores nocivos.

⚠ ADVERTENCIA



El contacto del rocío con alambrado eléctrico puede tener como resultado electrocución.

- Mantenga el chorro del agua alejado de alambrados eléctricos, de lo contrario podrían ocurrir descargas eléctricas fatales.

⚠ ADVERTENCIA



El uso de lavadora de presión puede crear los charcos y superficies resbalosas.



El rociado de la alta presión podría hacerlo caer si está muy cerca de la superficie de limpieza.

- Mantenga la boquilla de rociado de 8 a 24 pulgadas de la superficie de limpieza.
- Opere y almacene esta unidad sobre una superficie estable.
- El área de limpieza deberá tener inclinaciones y drenajes adecuados para disminuir la posibilidad de caídas debido a superficies resbalosas.
- Sea extremadamente cuidadoso si usa la máquina lavadora a presión desde una escalera, andamio o cualquier superficie relativamente inestable.
- Sujete la pistola de la hidrolavadora firmemente con ambas manos cuando utilice el rociado a alta presión. De esta manera evitará lesiones producidas por el posible golpe de la pistola hacia atrás.

⚠ ADVERTENCIA



La gasolina y sus vapores son extremadamente inflamables y explosivos.



El fuego o una explosión pueden causar quemaduras severas e inclusive la muerte.

CUANDO AÑADA COMBUSTIBLE

- Apague el generador (posición OFF) y déjelo enfriar al menos por 2 minutos antes de remover la tapa de la gasolina.
- Llene el tanque al aire libre.
- NO llene demasiado el tanque. Permita al menos espacio para la expansión del combustible.
- Mantenga la gasolina alejada de chispas, llamas abiertas, pilotos, calor y otras fuentes de ignición.
- NO encienda un cigarrillo o fume.

CUANDO OPERE EL EQUIPO

- NO incline el motor o el equipo, de tal manera que la gasolina se pueda derramar.
- NO rocíe líquidos inflamables.

CUANDO TRANSPORTE O REPARE EL EQUIPO

- Transporte o repare el equipo con el tanque de combustible vacío, o con la válvula para apagar el combustible, apagada (posición OFF).

CUANDO ALMACENE O GUARDE EL EQUIPO CON COMBUSTIBLE EN EL TANQUE

- Almacene alejado de calderas, estufas, calentadores de agua, secadoras de ropa u otros aparatos electrodomésticos que posean pilotos u otras fuentes de ignición, porque ellos pueden encender los vapores de la gasolina.

⚠ ADVERTENCIA



La corriente de agua de alta presión que produce este equipo pueden perforar la piel y sus tejidos profundos, ocasionando lesiones serias y posible amputación.

- NUNCA apunte la pistola a la gente, animales o plantas.
- NO permita en ningún momento que NIÑOS operen la máquina lavadora a presión.
- NUNCA repare la manguera de alta presión. Reemplacela.
- Mantenga conectada la manguera a la máquina o a la pistola de rociado cuando el sistema esté presurizado.



⚠ ADVERTENCIA

 Los motores en funcionamiento producen calor y gases de escape a altas temperaturas. La temperatura del silenciador y de las zonas cercanas puede alcanzar o superar los 65 °C (150 °F). Se pueden producir incendios o quemaduras graves.

- NO toque las superficies calientes.
- Manténgase alejado de los gases de escape.
- Permita que el equipo se enfríe antes de tocarlo.

⚠ ADVERTENCIA

 El arrancador y otras piezas que rotan pueden enredar las manos, el pelo, la ropa, o los accesorios.

- NO use ropa suelta, joyas o elementos que puedan quedar atrapados en el arranque o en otras partes rotatorias.
- Ate para arriba el pelo largo y quite la joyería.

⚠ ADVERTENCIA

 El rociado de alta presión puede hacer que partículas pequeñas de pintura u otras partículas salgan disparadas y viajen a altas velocidades.

- Siempre use protección para los ojos cuando utilice este equipo o cuando esté cerca de donde se esté usando el equipo.

⚠ ADVERTENCIA

 Chispear involuntario puede tener como resultado el fuego o el golpe eléctrico.

CUANDO AJUSTE O HAGA REPARACIONES A SU MÁQUINA LAVADORA DE PRESIÓN

- Siempre desconecte el alambre de la bujía y colóquelo donde no pueda entrar en contacto con la bujía.

⚠ PRECAUCIÓN

Hacer funcionar el motor a velocidades excesivas aumenta el riesgo de lesiones personales.

- NO juegue con partes que puedan aumentar o disminuir la velocidad de mando.
- NO opere la máquina lavadora a presión con un valor de presión superior a su clasificación de presión.

⚠ PRECAUCIÓN

El lavadora de presión produce un rocío alto de la presión cuál riesgo de aumentos de la herida y daño a la unidad.

- NO asegure la pistola de rociado en la posición (open = abierto).
- NO abandone la pistola de rociado cuando la máquina esté en funcionamiento.
- NUNCA utilice una pistola de rociado que no tenga un seguro para gatillo o protección para gatillo en su lugar y en buenas condiciones.
- Siempre asegúrese de que la pistola de rociado, boquillas y accesorios estén conectados correctamente.

PRECAUCIÓN

El rociado de alta presión puede dañar elementos frágiles, incluyendo el vidrio.

- NO apunte la pistola de rociado al vidrio cuando esté en el modo de rociado a chorro.
- NUNCA apunte la pistola a plantas.

PRECAUCIÓN

El tratamiento inadecuado del lavadora de presión puede dañarlo y acortar su vida productiva.

- Si usted tiene alguna pregunta acerca de las finalidades de uso del generador, pregúntele a su concesionario o contacte a Briggs & Stratton Power Products.
- NUNCA deberán ser operadas las unidades con partes rotas o ausentes, o sin la caja o cubiertas de protección.
- NO eluda ningún dispositivo de seguridad de esta máquina.
- Antes de poner en marcha la máquina lavadora a presión en clima frío, revise todas las partes del equipo y asegúrese de que no se haya formado hielo sobre ellas.
- NUNCA mueva la máquina halando la manguera de alta presión. Utilice la manija que viene con la unidad.
- Revise que el sistema de combustible no presente fugas o signos de deterioro, como mangueras desgastadas o porosas, sujetadores flojos o ausentes, tapa o tanque dañados. Corrija todos los defectos antes de operar la máquina lavadora a presión.
- El equipo de alta presión está diseñado para ser utilizado UNICAMENTE con las partes autorizadas Briggs & Stratton Power Products. Si utiliza este equipo con partes que no cumplan con las especificaciones mínimas, el usuario asume todos los riesgos y responsabilidades.



CONOZCA SU MAQUINA LAVADORA DE PRESION

Lea el manual del propietario y las reglas de seguridad antes de poner en marcha su máquina lavadora a presión.

Compare las ilustraciones con su máquina lavadora a presión para familiarizarse con las ubicaciones de los diferentes controles y ajustes. Guarde este manual para referencias futuras.

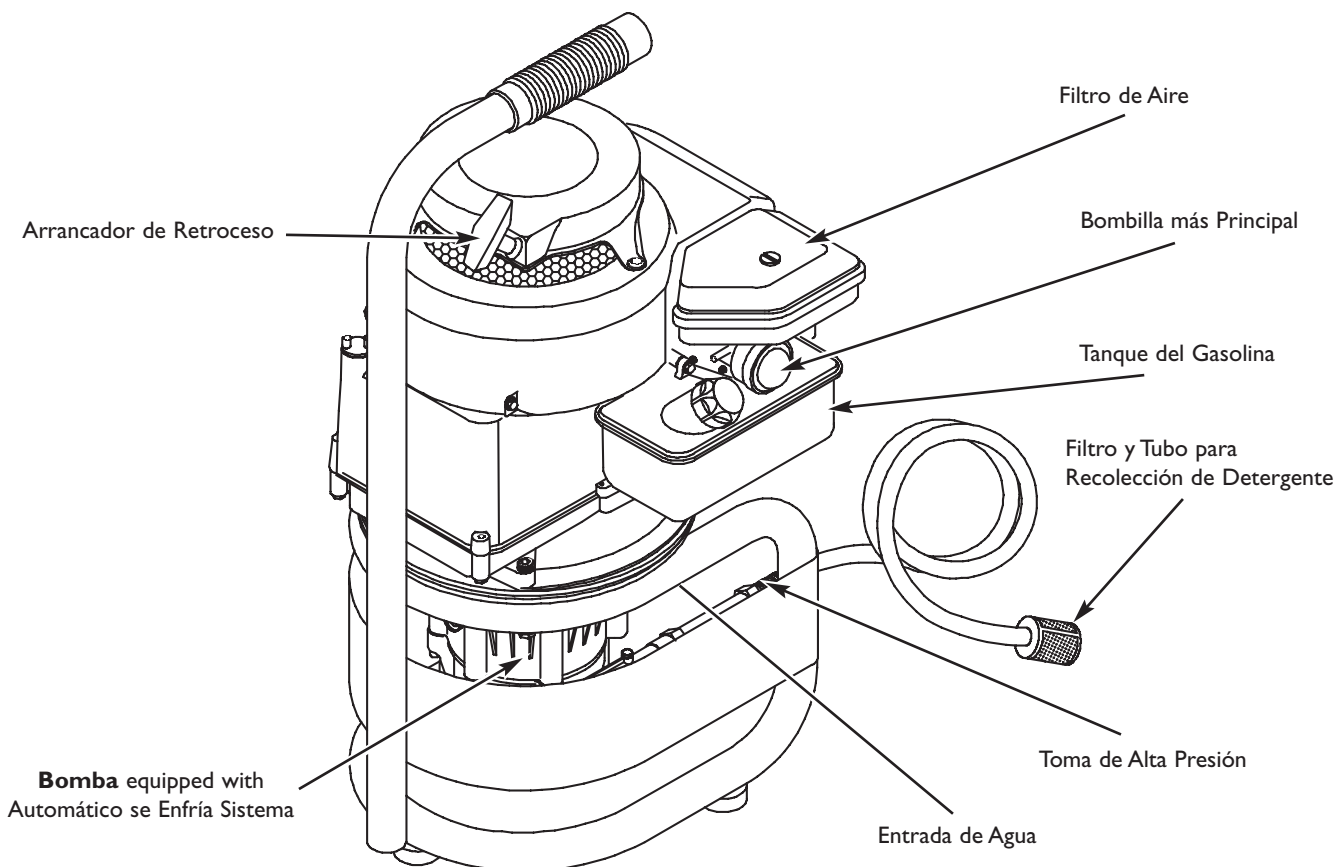

Filtro de Aire - El elemento de filtro tipo seco limita la cantidad de suciedad y polvo que se introduce en el motor.

Automático se Enfría Sistema - Los ciclos regan por bomba cuando agua alcanza 125°-155°F. **Entibiar agua descargará de la bomba en el suelo. Este sistema previene el daño interno de bomba.**

Filtro y Tubo para Recolección de Detergente - Usado para succionar detergente de la botella de químicos a la corriente de agua de baja presión.

Tanque del Gasolina - Llene el tanque con gasolina regular sin contenido de plomo en este punto.

Toma de Alta Presión - Conexión para la manguera de alta presión.

Bombilla más Principal — Usada para arranque de motores fríos.

Bomba - Desarrolla alta presión de agua.

Arrancador de Retroceso - Usado para arrancar el motor manualmente.

Entrada de Agua - Conexión para la manguera de jardín.

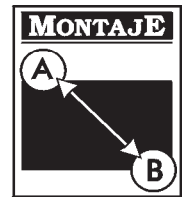

MONTAJE

IMPORTANTE: Lea totalmente el manual del propietario antes que intente ensamblar u operar su lavador a presión.

Remueva el Lavador a Presión del Empaque

- Remueva la bolsa con las piezas, accesorios y las adiciones incluidas con el lavador de presión.
- Corte dos esquinas en los extremos del cartón desde la parte superior hasta la parte inferior, de tal manera que el pánel pueda ser doblado en forma plana.
- Remueva el lavador a presión del la caja.

Contenido de la Caja

Los Artículos que se Encuentran en la Caja Son:

- Unidad principal
- Gafas de seguridad
- Manguera de alta presión
- Pistola rociadora
- Extensión de la lanza
- Botella de aceite para motor
- Bolsa de accesorios (incluye lo siguiente):
 - Juego de mantenimiento
 - Manual del propietario
 - Manual del motor
 - Tarjeta de registro del propietario

Si una de las partes que se mencionan arriba se encuentran dañadas o hacen falta, llame a la línea directa del lavador a presión, al **1-800-270-1408**.

PREPARANDO EL LAVADOR A PRESIÓN PARA SU USO

A prepara su arandela de la presión para la operación, usted necesitará a realiza estas tareas:

1. Llene y mande en tarjeta de matrícula.
2. Añada aceite al motor.
3. Añada gasolina al tanque de combustible.
4. Conecte manguera a alta presión a pistola rociadora y a bomba.
5. Conecte el suministro de agua a bomba.
6. Conecte boquilla la extensión al pistola rociadora.

Agregar Aceite al Motor y Gasolina

- Coloque la lavadora a presión sobre una superficie nivelada.

PRECAUCIÓN

Cualquier intento para arancar el motor antes de haberle proporcionado el mantenimiento apropiado con el aceite recomendado, podría ocasionar la falla del motor.

- Consulte el manual del propietario del motor para añadir al motor el aceite y el combustible recomendado
- El daño a la lavadora a presión, resultado de la desatención a esta precaución, no será cubierto por la garantía.

- Consulte el manual del propietario del motor para añadir al motor el aceite y el combustible recomendado.

NOTA: Verifique el aceite del motor de manera frecuente cuando éste se esfuerce demasiado. Consulte el manual del propietario del motor para conocer cuáles son las recomendaciones al respecto.

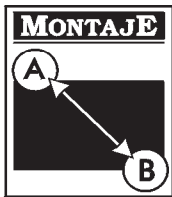

Conecte Manguera y Suministro de Agua a Bomba

IMPORTANTE: Usted deberá armar conectar todas las mangueras antes de darle arranque al motor. La bomba resultará dañada si arranca el motor sin tener todas las mangueras conectadas y el suministro agua abierto.

1. Retroceda la manguera a alta presión y conecte a la base de la pistola rociadora (Figura 13). Apriete con la mano.

Figura 13 — Conecte la Manguera a alta Presión a la Pistola Rociadora

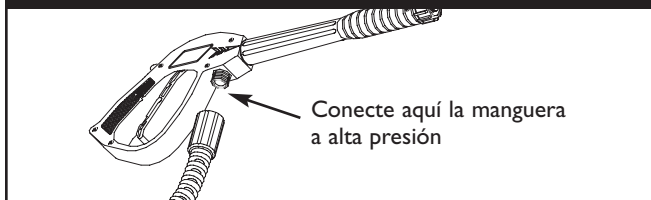

2. Conecte el otro extremo de la manguera a alta presión, a la salida de alta presión de la bomba (Figura 14). Apriete con la mano.

Figura 14 — Conectar la Manguera de Alta Presión a la Toma de Agua

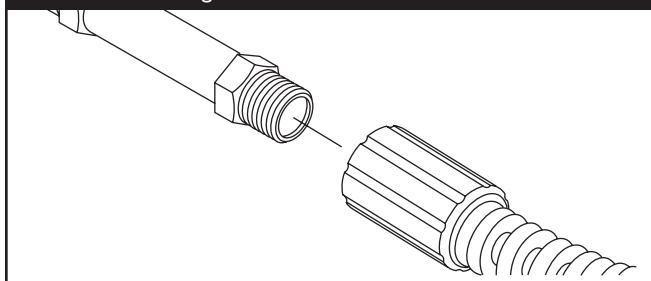

3. Antes de que conecte la manguera de jardín a la entrada de agua, inspeccione el colador de la entrada (Figura 15). Limpie el colador si tiene residuos o solicite su remplazo si está dañado. **NO HAGA FUNCIONAR LA MÁQUINA LAVADORA A PRESIÓN SI EL COLADOR DE LA ENTRADA ESTÁ DAÑADO.**

Figura 15 — Conectar la Manguera del Jardín a la Entrada de Agua

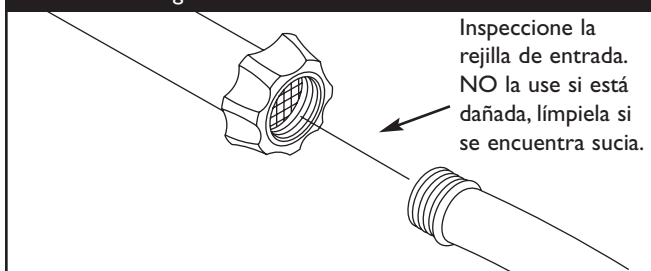

4. Haga correr el agua a través de la manguera de su jardín por 30 segundos para limpiar cualquier escombros que se encuentre en ella. Corte el agua.

IMPORTANTE: Hacer no agua de parar de siphon para el abastecimiento de agua. Use agua SOLO fría (menos que 100°F).

5. Conecte la manguera de jardín (no exceder 50 pies en la longitud) a la entrada del agua. Apriete con la mano (Figura 15).

PRECAUCIÓN

DEBE haber por lo menos diez pies de manguera de jardín libre entre la entrada de agua de la lavadora a presión y cualquier dispositivo de control de flujo de agua, sea el caso de un conector 'Y' o de cualquier otro tipo de válvula.

- El daño a la lavadora a presión, resultado de la desatención a esta precaución, no será cubierto por la garantía.

6. ABRA el suministro del agua y abra la válvula de suministro para purgar la sistema de bomba de aire e impureza.



ADVERTENCIA



El rociado de alta presión puede hacer que partículas pequeñas de pintura u otras partículas salgan disparadas y viajen a altas velocidades.

- Siempre use protección para los ojos cuando utilice este equipo o cuando esté cerca de donde se esté usando el equipo.
- Antes de darle arranque a la máquina lavadora a presión, asegúrese de usar protección adecuada para los ojos.

Lista de Revision Previa al Arranque Motor

Revise la unidad para asegurarse que ha llevado a cabo los siguientes procedimientos:

1. Revise que haya sido depositado aceite y esté al nivel correcto en la caja del cigüeñal del motor.
2. Deposite la gasolina adecuada en el tanque del combustible.
3. Revise que todas las conexiones de las mangueras (alta presión y suministro de agua) estén apretadas correctamente y que no existan dobleces, cortes o daño de la manguera de alta presión.
4. Proporcione el suministro de agua adecuado.
5. Asegúrese de leer las secciones "Instrucciones de Seguridad" y "Cómo Usar Su Lavadora A Presión" antes de usar la máquina lavadora a presión.

CÓMO USAR SU MÁQUINA LAVADORA A PRESIÓN

Si tiene problemas operando su máquina lavadora a presión, por favor llame a la línea de ayuda para máquinas lavadoras a presión al **1-800-270-1408**.

Cómo Darle Arranque a su Máquina Lavadora a Presión

Para darle arranque a su máquina lavadora a presión movida a motor por primera vez, siga estas instrucciones paso a paso. Esta información acerca del arranque inicial también se aplica cuando vaya a darle arranque al motor después de haber dejado de la máquina lavadora a presión fuera de uso por al menos un día.

1. Coloque la máquina lavadora a presión en un área cercana a una suministro de agua exterior capaz de abastecer agua a un volumen mayor de 3.0 galones por minuto en no menos que 20 PSI en el fin de arandela de presión de la manga del jardín.
2. Revise que la manguera de alta presión se encuentre conectada firmemente a la pistola de rociado y a la bomba. Vea "Preparando El Lavador A Alta Presión Para Su Uso".
3. Asegúrese que la unidad esté nivelada.
4. Conecte la manguera de jardín a la entrada del agua. Apriétela con la mano. **Abra el suministro de agua.**

PRECAUCIÓN

NO haga funcionar la bomba si no tiene el suministro conectado y abierto.

- El daño a la lavadora a presión, resultado de la desatención a esta precaución, no será cubierto por la garantía.

5. Conecte la extensión de la lanza a la pistola rociadora. Apriétela con las manos (Figura 16).

Figura 16 — Conecte la Extensión de la Lanza a la Pistola Rociadora

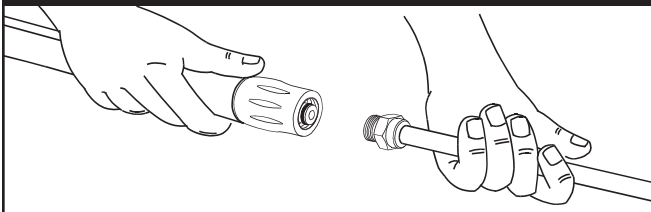

6. Apriete el gatillo en la pistola rociadora (asegúrese de que la lanza se encuentra en el modo de baja presión) para deshacerse de la presión del aire causada al prender el agua. El agua se descargará de la pistola del spray en un chorro muy delgado. Aguante el gatillo hasta que un chorro continuo de agua aparece. Esto hará que el comienzo del motor se haga fácilmente. Suelte el gatillo.

7. Coloque el pasador de seguridad al gatillo de la pistola rociadora (Figura 17).

Figura 17 — La Pistola Rociadora con el Pasador de Seguridad en su Posición

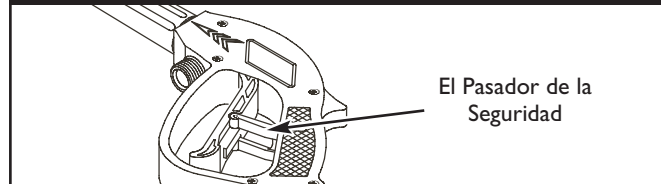

8. Pour démarrer le moteur, suivez les instructions qui figurent dans le manuel d'utilisation.



PRECAUCIÓN

Evite las lesiones que puede causar el retroceso.

- Apriete el gatillo de la pistola rociadora cada vez que tire del arrancador de retroceso y que el motor no arranque.



PRECAUCIÓN

Evite los incendios provocados por la caída del equipo.

- Levante siempre el equipo por el asa.
- NUNCA tire de las mangueras para mover el equipo.

NOTA: Siempre mantenga la control de válvula de admisión en el "Rápido" ("Fast") posición cuando operar la arandela de la presión.

Cómo Detener su Máquina Lavadora a Presión

- Pour éteindre le moteur, suivez les instructions qui figurent dans le manuel d'utilisation.
- **Apriete el gatillo de la pistola de rociado para eliminar la presión de la manguera.**

NOTA: Observará una pequeña cantidad de agua cuando elimine la presión.



Cómo Usar la Boquilla Ajustable

Usted ya debe saber como darle **ARRANQUE** a su máquina lavadora a presión y como **DETENERLA**. La información de esta sección le dirá como ajustar el patrón de rociado y como aplicar detergente u otros químicos de limpieza.

PRECAUCIÓN

El lavadora de presión produce un rocío alto de la presión cuál riesgo de aumentos de la herida y dañe a la unidad.

- NUNCA ajuste el patrón de rociado cuando esté rociando.
- NUNCA coloque las manos en frente de la boquilla para ajustar el patrón de rociado.

1. Usted también puede ajustar el patrón de rociado girando la boquilla para que esté concentrado en un patrón de chorro o un patrón expandido en abanico (Figura 18).

Figura 18 — Ajustar la Presión de Aspersión

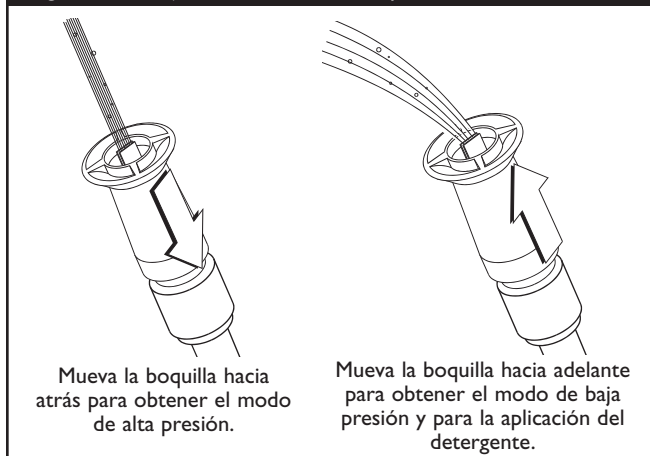

2. Apunte la boquilla hacia el suelo, desenganche el cerrojo de seguridad y apriete el gatillo para probar el patrón de rociado (Figura 19).

Figura 19 — Poner a Prueba el Patrón de Aspersión



3. El patrón de rociado se ajusta de un patrón angosto a un patrón en abanico girando la boquilla (Figura 20).

Figura 20 — Ajustar el Patrón de Aspersión

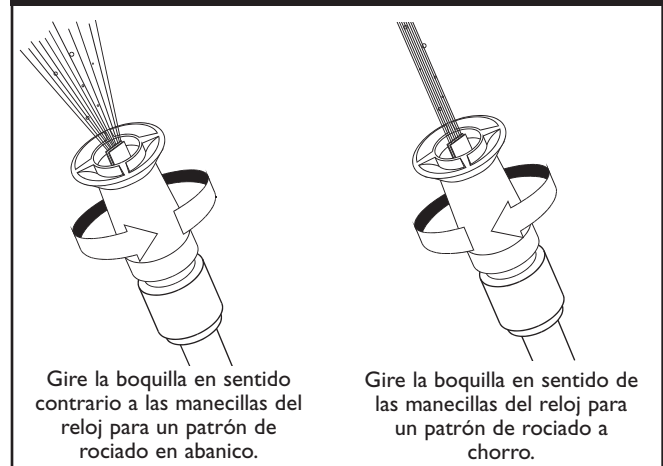

4. Para una limpieza más efectiva, mantenga la boquilla de rociado de 8 a 24 pulgadas de la superficie de limpieza.
5. Si coloca la boquilla de rociado demasiado cerca podría dañar la superficie, especialmente cuando esté usando el modo de alta presión.
6. NO coloque la boquilla a menos de 6 pulgadas cuando esté limpiando llantas.

Aplicación del Detergente Usando la Boquilla Ajustable

IMPORTANTE: Utilice químicos diseñados específicamente para máquinas lavadoras a presión. Los detergentes caseros podrían dañar la bomba.

PRECAUCIÓN

Usted deberá conectar todas las mangueras antes de darle arranque al motor.

- Arrancar el motor sin tener todas las mangueras conectadas y sin el suministro de agua ABIERTO (ON) causará el daño de la bomba.
- El daño a la lavadora a presión, resultado de la desatención a esta precaución, no será cubierto por la garantía.

Para aplicar el detergente, siga los siguientes pasos:

1. Revise el uso de la boquilla ajustable.
2. Prepare la solución detergente siguiendo las instrucciones del fabricante.
3. Coloque el pequeño extremo final del filtro del tubo de inyección del detergente dentro del contenedor del detergente.



PRECAUCIÓN

Evite que el tubo de inyección de químicos entre en contacto con el silenciador caliente.

- Cuando coloque el filtro en la botella del químico, coloque el tubo de manera que no entre en contacto accidentalmente con el silenciador caliente.
4. Mueva la boquilla ajustable hacia adelante para obtener el modo de baja presión. El detergente no puede ser aplicado si tiene la boquilla en la posición de alta presión.
 5. Asegúrese que la manguera de jardín esté conectada a la entrada del agua. Revise que la manguera de alta presión esté conectada a la pistola de rociado y a la bomba. Dele arranque al motor.
 6. Aplique el detergente sobre la superficie seca, comenzando en la parte inferior del área y dirigiéndose hacia arriba, utilizando movimientos largos, parejos y superpuestos.
 7. Permita que el detergente "penetre" de 3 a 5 minutos antes de enjuagar. Vuelva a aplicarlo cuando sea necesario para evitar que la superficie se seque. NO permita que el detergente se seque. Si permite que el detergente se seque, la superficie podría quedar con manchas.

IMPORTANTE: Usted deberá lavar el sistema de inyección de químicos después de cada uso colocando el filtro en un balde de agua limpia y haciendo funcionar la máquina lavadora a presión de 1 a 2 minutos en el modo de baja presión.

Enjuage de la Máquina Lavadora a Presión

Para Enjuage:

1. Deslice la boquilla hacia atrás a la presión alta y apriete el disparador. Llevará un pocos segundos para el detergente a claro.

NOTA: También puede detener la circulación del detergente retirando el tubo de succión del recipiente.

2. Mantenga la pistola de rociado a una distancia segura del área que planea rociar.
3. Aplique un rociado de alta presión en un área pequeña, después revise si la superficie presenta daños. Si no encuentra daños, puede continuar con el trabajo de limpieza.



ADVERTENCIA



El rociado de la alta presión podría hacerlo caer si está muy cerca de la superficie de limpieza.

- Mantenga la boquilla de rociado de 8 a 24 pulgadas de la superficie de limpieza.
 - Opere y almacene esta unidad sobre una superficie estable.
 - Sea extremadamente cuidadoso si usa la máquina lavadora a presión desde una escalera, andamio o cualquier superficie relativamente inestable.
 - Sujete la pistola de la hidrolavadora firmemente con ambas manos cuando utilice el rociado a alta presión. De esta manera evitará lesiones producidas por el posible golpe de la pistola hacia atrás.
4. Comience en la parte superior del área que va a enjuagar, dirigiéndose hacia abajo con los mismos movimientos superpuestos que utilizó para el limpieza.

Sistema de Enfriamiento Automático (Alivio Térmico)

El agua que circula dentro de la bomba puede alcanzar temperaturas entre los 125°-155°F si hace funcionar el motor de su máquina lavadora a presión de 3 a 5 minutos sin oprimir el gatillo de la pistola de rociado. Cuando el agua alcanza dicha temperatura, el sistema de enfriamiento automático se activa y enfría la bomba **descargando agua caliente en el piso**. Este sistema evita el daño interno de la bomba.



ESPECIFICACIONES

Presión de Salida 1900 PSI

Promedio de Flujo 2.0 galones por minuto (gpm)

Detergente Use el detergente adecuado para lavadores a presión

Temperatura del Suministro

de Agua Que no pase de 100°F

Sistema de Funcionará cuando el agua alcance de

Enfriamiento 125°-155°F

Automático

Peso que Embarca 46 lbs.

RECOMENDACIONES GENERALES

La garantía de la máquina lavadora a presión no cubre los elementos que han sido sujetos a abuso o negligencia por parte del operador. Para hacer válida la cobertura total de la garantía, el operador deberá mantener la lavadora de presión tal y como se indica en el manual.

- Algunos ajustes tendrán que hacerse periódicamente para mantener adecuadamente su máquina lavadora a presión.
- Todos los servicios y ajustes deberán hacerse por lo menos una vez en cada estación.
- Una vez al año, usted deberá limpiar o remplazar la bujía y el filtro de aire. Una bujía nueva y un filtro de aire limpio garantizan una mezcla de combustible-aire adecuada y le ayuda a su motor a funcionar mejor y a tener una vida útil más prolongada. Por favor, para mayores detalles, consulte el manual del propietario del motor.

Antes de Cada Uso

1. Revise el nivel de aceite del motor.
2. Revise si existen daños en el colador de la entrada de agua.
3. Revise si existen daños en el filtro en línea.
4. Revise si existen fugas en la manguera de alta presión.
5. Revise si existen daños en los filtros de químicos.
6. Revise si existen fugas en el conjunto de la extensión para boquillas y pistola.
7. El aclarado fuera manga de jardín para limpiar fuera escombros.

MANTENIMIENTO DE LA MAQUINA LAVADORA A PRESION

Revise y Limpie el Colador de Entrada

Examine el colador de entrada de la manguera de jardín. Límpielo si está tapado o rémplacelo si está roto.

Revise la Manguera de Alta Presión

Las mangueras de alta presión pueden desarrollar fugas debido al desgaste, dobleces o abuso. Revise la manguera antes de cada uso. Revise si existen cortes, fugas, abrasiones, levantamiento de la cubierta, daño o movimiento de los acoplamientos. Si existe cualquiera de estas condiciones, remplace la manguera inmediatamente.

⚠ ADVERTENCIA	
	La corriente de agua de alta presión que produce este equipo pueden perforar la piel y sus tejidos profundos, ocasionando lesiones serias y posible amputación.
<ul style="list-style-type: none"> • NUNCA repare la manguera de alta presión. Rémplacela. • Rémplacela con una manguera que cumpla con la capacidad mínima de presión de su máquina lavadora a presión. 	

Chequee el Tubo de Sifón del Detergente

Examine el filtro en el tubo del detergente y límpielo si se encuentra sucio. El tubo debería quedar apretado en la pieza. Examine el tubo para ver si existe cualquier tipo de goteo o está roto. Reemplace el filtro o el tubo si alguno de ellos se encuentra dañado.

Revise la Pistola y la Extensión para Boquillas

Examine la conexión de la manguera a la pistola y cerciórese de que esté en buen estado. Pruebe el gatillo oprimiéndolo y asegurándose de que se devuelve a su sitio cuando lo suelte. Coloque el cerrojo de seguridad y pruebe el gatillo. Usted no debe ser capaz de oprimir el gatillo. Rémplacela inmediatamente si falla cualquiera de estas pruebas.

Elimine el Aire y los Contaminantes de la Bomba

Para retirar el aire de la bomba, siga los siguientes pasos:

1. Instale la máquina lavadora a presión como está descrito en "Preparando El Lavador A Presión Para Su Uso". Conecte el abastecimiento de agua y prenda agua.



2. Estire el disparador en el fusil del rocío y el asidero.
3. Cuando el agua es constante y constante, compromete el picaporte de la seguridad.

Para retirar los contaminantes de la bomba, siga los siguientes pasos:

1. Instale la máquina lavadora a presión como está descrito en "Preparando El Lavador A Presión Para Su Uso". Conecte el abastecimiento de agua y prenda agua.
2. Quite boquilla la extensión del fusil del rocío.
3. Ponga en marcha el motor de acuerdo a las instrucciones de "Cómo Darle Arranque a su Máquina Lavadora a Presión".
4. Hale el gatillo de la pistola y manténgalo apretado.
5. Cuando el suministro de agua sea uniforme y constante, enganche el cerrojo de seguridad y vuelva a ajustar la extensión para boquillas.

Revise el Filtro en Línea

Consulte la Figura 21 y suministre servicio al filtro en línea si se tapa siguiendo estos pasos:

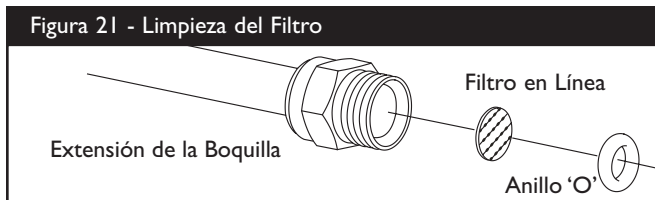

1. Retire la pistola y la extensión para boquillas de la manguera de alta presión. Retire la extensión para boquillas de la pistola y retire el anillo 'o' y el colador de la extensión para boquillas. Lave el colador, pistola y extensión para boquillas con agua limpia para eliminar toda clase de residuos.
2. Si el colador está dañado, encontrará un colador para el filtro en línea y un anillo 'o' de repuesto en el juego de anillos 'o'. Si no está dañado, vuelva a usarlo.
3. Coloque el colador del filtro en línea en el extremo con rosca de la extensión para boquillas. Su dirección no importa. Coloque el colador ejerciendo presión con el borrador de un lápiz hasta que se asiente por completo en el fondo de la abertura. Tenga cuidado de no doblar el colador.
4. Coloque el anillo 'o' en la ranura respectiva. Empuje el anillo 'o' hasta que quede ajustado contra el colador del filtro en línea.
5. Conecte la extensión para boquillas a la pistola de rociado de la manera descrita anteriormente en este manual.

Limpiando el Tubo

Si usted usó el tubo, usted debe lavarlo con agua limpia antes de parar el motor.

1. Coloque el filtro y la inyección química en un balde lleno de agua limpia.
2. Deslice boquilla ajustable hacia adelante al modo bajo de la presión. Lave de 1 a 2 minutos.
3. Apague el motor.

IMPORTANTE: Apagando el motor, simplemente no soltará la presión en el sistema. **Cuando el motor se ha apagado, apriete el gatillo en la pistola rociadora para deshacerse de la presión en la manguera.**

Mantenimiento de las Boquillas

Si siente una sensación pulsante al momento de apretar el gatillo de la pistola rociadora, puede que sea causada por la presión excesiva en la bomba. La causa principal de la presión excesiva en la bomba es cuando la boquilla se encuentra atascada o tapada con materiales extraños, tales como tierra, etc. Para corregir el problema, limpie inmediatamente la boquilla usando las herramientas incluidas con su lavador a presión y siga las instrucciones siguientes:

1. Apague el motor y apague el suministro de agua.
2. Separe la extensión de la boquilla, de la pistola rociadora. Gire la boquilla en dirección de las agujas del reloj, a la posición "stream" (chorro). Usando la llave de Allen de 2mm (5/64) provista, remueva la boquilla del extremo de la extensión de la boquilla (Figura 22).

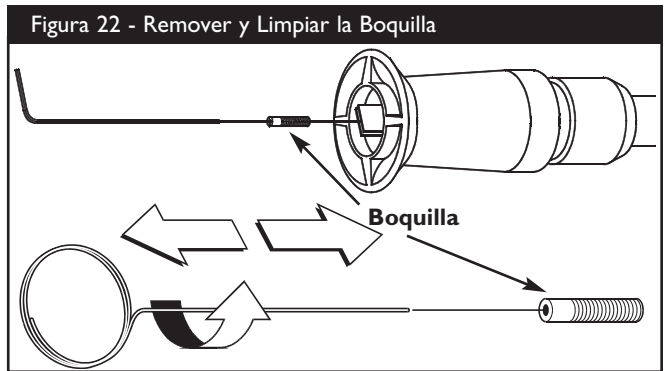

3. Quite el en el filtro de la línea del otro fin de la extensión de boquilla.
4. Use el alambre incluido en el juego (o un pequeño sujeta papeles) para liberar cualquier material extraño que esté tapando la boquilla (Figura 22).



5. Usando una manguera de jardín, remueva cualquier desecho adicional, poniendo agua en la extensión de la boquilla (Figura 23). Haga ésto de 30 a 60 segundos. Gire la extensión de la boquilla ajustable a "stream spray" (chorro rociador) y mueva la boquilla de "low" (bajo) a "high" (alto), mientras drene el agua.

Figura 23 - Suministrar Flujo de Agua a la Boquilla

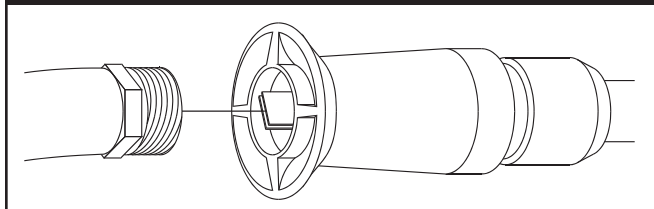

6. Instale de nuevo la boquilla y en el filtro en-línea en la extensión. **NO** la apriete demasiado con la llave Allen.
7. Conecte de nuevo la extensión de la boquilla a la pistola rociadora.
8. Conecte de nuevo el suministro de agua, prenda el agua, y encienda el motor.
9. Pruebe el lavador a presión al hacer funcionar la boquilla en la posición "high" y "low" o con cada una de las boquillas de Conexiones rápidas que viene con el lavador a presión.

Mantenimiento de los Anillos 'O'

Durante la operación normal de su máquina lavadora a presión los anillos 'o' mantienen apretadas y libres de fugas las conexiones de las mangueras y la pistola, ellos pueden desgastarse o dañarse con el uso.

Su máquina lavadora a presión viene con un Juego de Mantenimiento para anillos 'O', el cual contiene anillos 'o', arandela de caucho y un colador de repuesto para la entrada de la manguera de jardín. La nota que no todas las partes en el juego se usarán en su unidad.

Para retirar un anillo 'O' desgastado o dañado; utilice un destornillador de cabeza plana pequeño, colóquelo por debajo del anillo 'o' y sáquelo haciendo palanca.

Mantenimiento de la Bomba

Cambio del aceite de la bomba

Cambie el aceite cada 50 horas o una vez al año, lo que suceda antes.

NOTA: Debe adquirir una botella de aceite para la bomba previamente medido, N° de pieza 190586GS, avisando el más cercano servicio autorizado central.

Cambie el aceite como se indica a continuación:

1. Vacíe el aceite del motor y el combustible de la limpiadora a presión.
2. Use una 8mm llave allen para extraer el tapón negro de aceite de la bomba que hay entre la salida de presión y la entrada de la manguera de riego (Figura 24).

Figura 24 - Cambio del Aceite de la Bomba

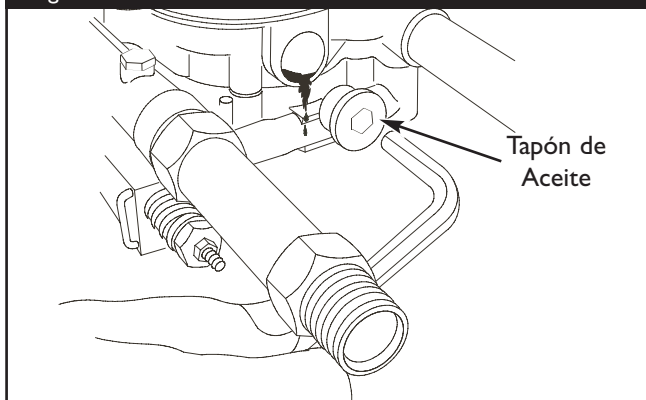

3. Inclíne la limpiadora a presión hacia un lado para que vaciar completamente la bomba de aceite, y vierta este en un recipiente homologado.
4. Inclíne la limpiadora a presión hacia el lado contrario y llene la bomba con el aceite recomendado a través del mismo orificio (puede utilizar para ello un embudo pequeño).
5. Instale el tapón negro de aceite de la bomba y apriételo firmemente.
6. Coloque la limpiadora de presión en su posición normal (de pie). Añada combustible y aceite de motor.

MANTENIMIENTO DEL MOTOR

Consulte el manual del propietario del motor para las instrucciones de cómo mantener adecuadamente el motor.



PRECAUCIÓN

Evite el contacto prolongado o repetido de piel con aceite usado de motor.

- El aceite usado del motor ha sido mostrado al cancer de la piel de la causa en ciertos animales del laboratorio.
- Completamente lavado expuso áreas con el jabón y el agua.



MANTENGA FUERA DE ALCANCE DE NIÑOS. NO CONTAMINE. CONSERVE los RECURSOS. VUELVA ACEITE USADO A la COLECCION CENTRA.



PREPARANDO LA UNIDAD PARA SU ALMACENAMIENTO

El agua no debe permanecer en la unidad por un largo periodo de tiempo. Los sedimentos o minerales se pueden depositar en las piezas de la bomba y "congelar" la acción de la bomba. Si usted no piensa usar el lavador a presión por más de 30 días, siga este procedimiento:

1. Vacíe el tubo de detergente, colocando el filtro en un envase lleno de agua limpia mientras esté corriendo el agua a baja presión (la lanza ajustable en la posición hacia adelante). Lave por 1 o 2 minutos.
2. Apague el motor y permita refrescar, entonces quite mangas altas de presión y jardín. Desconecte el alambre de la bujía.
3. Vacíe todos los líquidos presentes en la bomba, halando la manecilla de retroceso hasta seis veces. Esto debería remover la mayor parte de los líquidos presentes en la bomba.
4. El salvador de la bomba de la marca del uso a previene la corrosión construye y helado de bomba.
5. Almacene la unidad en un lugar limpio y seco.

Proteger la Bomba

A protege al PumpSaver de uso de bomba a previene congelar el daño y lubrica émbolos y sellos.

NOTA: El PumpSaver, están disponible sólo como un accesorio opcional. NO es incluido con la arandela de la presión. Avise el más cercano servicio autorizado central para comprar PumpSaver.

PRECAUCIÓN

Usted deberá proteger su unidad de las temperaturas de congelamiento.

- Si no lo hace, dañará permanentemente la bomba y la unidad no podrá funcionar.
- La garantía no cubre el daño de la unidad ocasionado por congelamiento.



PRECAUCIÓN

Lea y siga todo advierte y las advertencias en el PumpSaver pueden marcar.

- Siempre protección de ojo de uso cuando se usa PumpSaver.

Al uso el PumpSaver, cerciórese la arandela de la presión se apaga y desconecta del agua del suministro. Lea y siga todas instrucciones y las advertencias dadas en el contenedor de PumpSaver.

NOTA: PumpSaver goteará de la bomba después que el tratamiento y manchará madera y cemento.

NOTA: Si el PumpSaver no está disponible, ponga anticongelante RV (que no contenga alcohol) en la bomba, en una sección de 3 pies de la manguera del jardín conectada a un adaptador y halando la manecilla dos veces.

ALMACENANDO EL MOTOR

Consulte el manual del propietario del motor para las instrucciones de cómo preparar adecuadamente el motor para su almacenamiento.

REPARACION DE AVERIAS

Problema	Causa	Solución
<p>La bomba presenta los siguientes problemas: no produce presión, produce una presión errada, traqueteo, pérdida de presión, bajo volumen de agua.</p>	<ol style="list-style-type: none"> 1. La boquilla está en el modo de baja presión. 2. La entrada de agua está bloqueada. 3. Suministro de agua inadecuado. 4. La manguera de entrada está doblada o presenta fugas. 5. El colador de la manguera de entrada está tapado. 6. El suministro de agua está por encima de los 100°F. 7. La manguera de alta presión está bloqueada o presenta fugas. 8. La pistola presenta fugas. 9. La boquilla está obstruida. 10. Bomba defectuosa. 	<ol style="list-style-type: none"> 1. Mueva la boquilla hacia atrás para el modo de alta presión. 2. Limpie la entrada. 3. Proporcione flujo de agua adecuado. 4. Estire la manguera de entrada, coloque un parche en la fuga. 5. Revise y limpie el colador de la manguera de entrada. 6. Proporcione suministro de agua más fría. 7. Retire las obstrucciones de la manguera de salida. 8. Reemplace la pistola. 9. Limpie la boquilla. 10. Póngase en contacto con el centro de servicio Briggs & Stratton Power Products.
<p>El detergente no se mezcla con el rociado.</p>	<ol style="list-style-type: none"> 1. El tubo de succión de detergente no está sumergido. 2. El filtro de químicos está tapado. 3. Sucio en el filtro de la línea. 4. La boquilla está en el modo de alta presión. 	<ol style="list-style-type: none"> 1. Coloque el tubo de succión de detergente en el detergente. 2. Limpie o reemplace el filtro/tubo de succión de detergente. 3. Vea "Cheque En el Filtro de la Línea". 4. Mueva la boquilla hacia adelante para el modo de baja presión.
<p>El motor funciona bien cuando no tiene cargas, pero funciona "mal" cuando se conecta una carga.</p>	<p>La velocidad del motor es demasiado lenta.</p>	<p>Mueva el control de la válvula de regulación a la posición FAST (RAPIDO). Si el motor continua funcionando mal, póngase en contacto el fabricante del motor.</p>
<p>El motor se apaga durante la operación.</p>	<p>Sin gasolina.</p>	<p>Llene el tanque de combustible.</p>

POLÍTICA PARA EL PROPIETARIO DE EQUIPOS GENERAC PORTABLE PRODUCTS
Efectiva desde el 1ro de Enero, 2003

GARANTÍA LIMITADA

"Generac Portable Products es una marca registrada licenciada de Briggs & Stratton Power Products. Briggs & Stratton Power Products reparará o sustituirá sin cargo alguno cualquier componente del equipo** que presente defectos de materiales y/o mano de obra. Los gastos de transporte de las piezas enviadas para reparar o sustituir conforme a los términos de esta garantía correrán a cargo del comprador. Esta garantía tiene efecto durante el período indicado y conforme a las condiciones estipuladas en la misma. Para obtener servicio en garantía, localice el distribuidor de servicio autorizado más próximo llamando al 1-800-270-1408. Los distribuidores de servicio autorizado de Briggs & Stratton Power Products son los únicos que pueden ofrecer servicio en garantía.

NO EXISTE OTRA GARANTÍA EXPRESA. LAS GARANTÍAS IMPLÍCITAS, INCLUYENDO AQUELLAS DE MERCANTIBILIDAD O CAPACIDAD PARA UN PROPÓSITO PARTICULAR, ESTÁN LIMITADAS AL PERIODO DE TIEMPO ESPECIFICADO, O HASTA EL LÍMITE PERMITIDO POR LA LEY, TODA Y CUALQUIER GARANTÍA IMPLÍCITA ESTÁ EXCLUIDA. RESPONSABILIDAD POR DAÑOS CONSECUENTES BAJO CUALQUIER Y TODAS LAS GARANTÍAS, ESTÁN EXCLUIDAS HASTA EL LÍMITE DE EXCLUSIÓN PERMITIDO POR LA LEY. Algunos países o estados no admiten limitaciones en cuanto a la vigencia de una garantía implícita y algunos no admiten la exclusión o limitación de daños resultantes o derivados. Por lo tanto, es posible que las limitaciones y exclusiones arriba mencionadas no se apliquen a su caso. Esta garantía le otorga determinados derechos legales y es posible que usted cuente con otros derechos que pueden variar de un país a otro o de un estado a otro."

PERIODO DE GARANTÍA*

PRODUCTOS**	PARA USO DEL CONSUMIDOR	PARA USO COMERCIAL
Lavador de presión	1 año	90 días
Generador portátil	2 años (el segundo año solamente para las partes)	1 año

* El periodo de garantía comienza en la fecha de compra hecha por el primer consumidor al detal o usuario comercial, y continúa por el periodo de tiempo que aparece en la tabla arriba mencionada. "Para uso del consumidor" significa, uso residencial por un consumidor al detal. "Para uso comercial" significa, todos los otros casos, incluyendo el uso comercial, para generar un ingreso o por propósitos de alquiler. Una vez que el equipo ha sido usado comercialmente, debería ser considerado como de uso comercial para las finalidades de esta garantía.

** El motor y las baterías para el encendido, están garantizados por el fabricante de esos productos.

EL REGISTRO DE LA GARANTÍA NO ES NECESARIO PARA OBTENER LA GARANTÍA EN LOS BRIGGS & STRATTON POWER PRODUCTS. GUARDE SU RECIBO DE COMPRA. SI USTED NO PROVEE LA PRUEBA DE LA FECHA DE LA COMPRA INICIAL, AL MOMENTO EN QUE SE REQUIERA USAR LA GARANTÍA, LA FECHA DE LA FABRICACIÓN DEL EQUIPO SERÁ USADA PARA DETERMINAR EL PERIODO DE GARANTÍA.

Acerca de la seguridad de su equipo:

Nosotros recibimos las reparaciones bajo la garantía y le pide disculpas por cualquier inconveniencia causada. Cualquier Concesionario de Servicio Autorizado puede llevar a cabo reparaciones bajo la garantía. La mayoría de las reparaciones bajo la garantía son manejadas normalmente, pero algunas veces la solicitud del servicio de garantía es posible que no sea apropiada. Por ejemplo, la garantía no será válida si el daño al equipo ocurrió debido al mal uso, falta de mantenimiento adecuado, manejo, envío, almacenamiento o una instalación inadecuada. De manera similar, la garantía queda anulada si se ha borrado la fecha de fabricación o el número de serie del equipo o si el equipo ha sido alterado o modificado. Durante el período de la garantía, el Comerciante Autorizado del Servicio hace, en es la opción, la reparación o reemplaza cualquier parte eso, sobre el examen se encuentran para ser defectuoso bajo el uso y el servicio normales. Esta garantía no cubrirá las reparaciones y el equipo siguientes:

- **Desgaste normal:** Equipo eléctrico al aire libre, como todos los aparatos mecánicos, necesita partes, servicio y reemplazo, periódicamente, para que funcione bien. Esta garantía no cubre la reparación cuando el uso normal ha acabado con la vida de una parte en particular o del equipo.
- **Instalación y mantenimiento:** Esta garantía no se aplica al equipo o parte que ha estado sujeta a una instalación inadecuada, que no haya sido autorizada o a cualquier tipo de alteración, el mal uso, negligencia, accidentes, sobrecarga, velocidad excesiva, mantenimiento inadecuado, reparación o almacenamiento, en nuestro juicio, han afectado desfavorablemente su rendimiento y fiabilidad. Esta garantía también no cubre el mantenimiento normal tales como ajustes, limpieza del sistema de combustión y la obstrucción (debido a materias químicas, suciedad, carbón o cal, etc.)
- **Otras exclusiones:** También se encuentran excluidos de esta garantía, el desgaste de los artículos tales como, conectadores, medidores de aceite, correas, anillos O, filtros, empaque de la bomba, etc. las bombas que se hagan funcionar o trabajar sin agua, o daños y malfuncionamientos que resulten de accidentes, abusos, modificaciones, alteraciones, un servicio inadecuado, congelamiento o deterioro químico. Los accesorios tales como pistolas, mangueras, varillas y boquillas están excluidos de la garantía del producto. También se excluye el equipo usado, reacondicionado y destinado a demostraciones; el equipo utilizado como fuente principal de energía en lugar del servicio de la compañía proveedora de electricidad y el equipo destinado a aplicaciones utilizadas para mantener la vida.

BRIGGS & STRATTON POWER PRODUCTS GROUP, LLC
JEFFERSON, WISCONSIN, U.S.A.



TABLE DES MATIÈRES

Règles de Sécurité.....	36-38
Connaissez Votre Pulvérisateur.....	39
Assemblage.....	40-41
Opération.....	42-44
Caractéristiques du Produit.....	45
Entretien.....	45-47
Rangement.....	48
Dépannage.....	49
Remarques.....	50-51
Pièces de Rechange.....	16-17
Garantie.....	52

DESCRIPTION DE L'ÉQUIPEMENT



Lisez avec soin ce manuel et familiarisez-vous avec votre pulvérisateur à pression. Connaissez ses applications, ses limitations et les dangers qu'il implique.

Tout a été mis en oeuvre pour que les informations contenues dans ce manuel soient exactes et à jour. Cependant, nous se réserve le droit de changer, d'altérer ou d'améliorer le produit à n'importe quel moment sans avis préalable.

Dans l'état de Californie un pare-étincelles est requis par la loi (section 4442 du Code des ressources publiques de Californie). D'autres états ont des lois similaires. Les lois fédérales s'appliquent aux terres fédérales. Si vous équipez le silencieux d'un pare-étincelles, il doit être en bon état de fonctionnement.

RÈGLES DE SÉCURITÉ



Ceci est la sûreté le symbole vif. Il est utilisé pour vous alerter aux dangers de blessure personnels potentiels. Obéir tous messages de sûreté qui suivent ce symbole éviter la blessure ou la mort possibles.

Le symbole indiquant un message de sécurité (▲) est accompagné d'un mot indicateur (DANGER, ATTENTION, AVERTISSEMENT), d'un message illustré et/ou d'un message de sécurité visant à vous avertir des dangers. **DANGER** indique un danger qui, s'il n'est pas évité, *provoquera* des blessures graves, voire fatales. **AVERTISSEMENT** indique un danger qui, s'il n'est pas évité, *peut* provoquer des blessures graves, voire fatales. **ATTENTION** indique un danger qui, s'il n'est pas évité, *peut* provoquer des blessures mineures ou légères. Le mot **ATTENTION**, lorsqu'il est utilisé sans le symbole d'alerte, indique une situation pouvant endommager l'équipement. Suivez les messages de sécurité pour éviter ou réduire les risques de blessures ou de mort.



AVERTISSEMENT

L'échappement du moteur de ce produit contient des produits chimiques que l'État de Californie considère comme causant le cancer, des déformations à la naissance ou d'autres dangers concernant la reproduction.

Symboles de Danger et Moyens

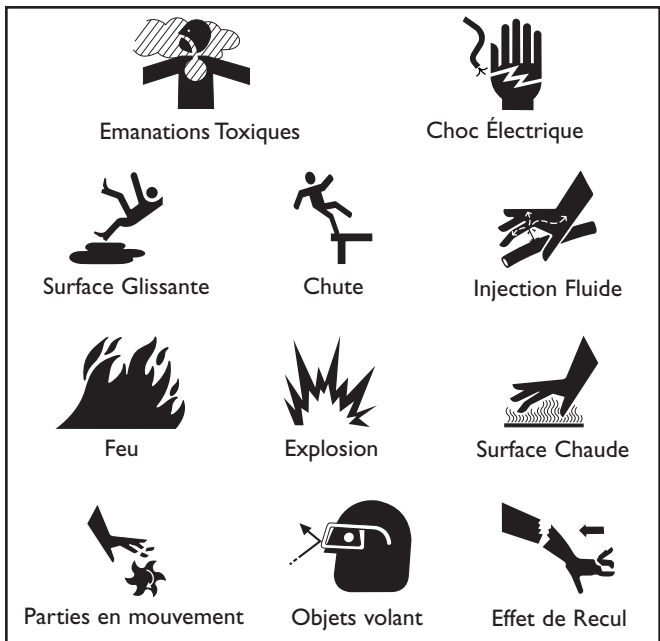



⚠ DANGER



Le pulvérisateur, lorsqu'il fonctionne, produit du monoxyde de carbone, un gaz toxique inodore et incolore.

Certains produits chimiques ou détergents peuvent être nocifs s'ils sont inhalés ou ingérés, provoquant des nausées graves, des évanouissements ou des empoisonnements.

Le fait de respirer du monoxyde de carbone provoque des nausées, des évanouissements ou peut être fatal.

- Faites fonctionner le pulvérisateur SEULEMENT à l'extérieur.
- Utilisez un appareil respiratoire ou un masque lorsqu'il y a des risques d'inhalation des vapeurs.
- Lisez toutes les instructions qui accompagnent le masque pour être certain qu'il vous protégera de façon efficace contre l'inhalation des vapeurs nocives.

⚠ AVERTISSEMENT



Le contact de pulvérisation avec l'installation électrique peut résulter dans l'électrocution.

- Éloignez le jet d'eau des câbles électriques; cela risquerait de provoquer des électrocutions.

⚠ AVERTISSEMENT



Usage de pression peut créer puddles et glissant.

Le jet à haute pression risque également de vous faire tomber si vous êtes trop proche de la surface à nettoyer.



- Pour nettoyer de façon plus efficace, tenez le gicleur à une distance de 8 à 24 pouces de la surface à nettoyer.
- Faites fonctionner et rangez cet appareil sur une surface stable.
- La surface à nettoyer doit être inclinée et équipée d'écoulements afin de réduire la possibilité de chutes dues aux surfaces glissantes.
- Soyez extrêmement prudent si vous devez utiliser le pulvérisateur sur une échelle, un échafaudage ou tout autre endroit relativement instable.
- Fermez le fusil de pulvérisation de compréhension avec les deux mains en utilisant l'haute pulvérisation de pression pour éviter la blessure si le fusil donne un coup de pied le dos.

⚠ AVERTISSEMENT



L'essence et ses vapeurs sont extrêmement inflammables et explosives.



Le feu ou l'explosion risque de provoquer des blessures graves, pouvant être fatales.

LORSQUE VOUS AJOUTEZ DU CARBURANT

- Éteignez le pulvérisateur et laissez-le refroidir au moins 2 minutes avant de retirer le capuchon du réservoir de carburant.
- Remplissez toujours le réservoir à essence à l'extérieur.
- Ne remplissez pas trop le réservoir. Laissez espace pour l'expansion de l'essence.
- Éloignez l'essence des étincelles, des flammes, des veilleuses, de la chaleur et de toute autre source d'inflammation.
- N'allumez pas de cigarette ou ne fumez pas à proximité de l'appareil.

LORSQUE L'ÉQUIPEMENT FONCTIONNE

- Ne penchez pas le moteur ou l'équipement, vous risqueriez de renverser de l'essence.
- Ne vaporisez pas de liquides inflammables.

LORSQUE VOUS TRANSPORTEZ OU RÉPAREZ L'ÉQUIPEMENT

- Transportez ou réparez l'appareil lorsque le réservoir d'essence est VIDE, ou lorsque la soupape d'arrêt d'essence est FERMÉE.

LORSQUE VOUS ENTREPOSEZ L'ESSENCE OU UN ÉQUIPEMENT AVEC UN RÉSERVOIR À ESSENCE

- Entrez-le loin des appareils de chauffage, des fours, des chauffe-eau, des sècheuses ou de tout autre appareil électroménager disposant d'une veilleuse ou de toute autre source d'inflammation risquant d'enflammer les vapeurs d'essence.

⚠ AVERTISSEMENT



Le jet d'eau sous pression produit par cet équipement peut percer la peau et les tissus sous-jacents, risquant de provoquer des blessures graves pouvant mener à une amputation.

- N visez jamais des personnes, des animaux ou des plantes avec le pistolet pulvérisateur.
- N'autorisez jamais des ENFANTS à se servir du pulvérisateur.
- Ne réparez jamais les tuyaux à haute pression. Remplacez.

**AVERTISSEMENT**

Les moteurs en marche produisent de la chaleur et des gaz d'échappement chauds. La température du silencieux et des surfaces environnantes peuvent atteindre et dépasser 65°C (150°F).



Un incendie ou des blessures graves peuvent survenir.

- Ne touchez pas les surfaces chaudes.
- Ne pas s'approcher des gaz d'échappement.
- Ne JAMAIS déplacer l'équipement lorsqu'il est en fonction.
- Laissez l'équipement refroidir avant de le toucher.

AVERTISSEMENT

Démarrateur et autres tournantes peut empêtrer mains, cheveux, vêtement, ou accessoires.

- Ne portez pas de vêtements lâches, de bijoux ou tout ce qui risquerait d'être pris dans le démarreur ou toute autre pièce rotative.
- Embouteiller des cheveux longs et enlève la bijouterie.

AVERTISSEMENT

Les jets à haute pression risquent de faire voler des éclats de peinture ou d'autres particules.

- Protégez toujours vos yeux lorsque vous utilisez cet équipement ou lorsque vous êtes à proximité de quelqu'un qui l'utilise.

AVERTISSEMENT

Unintentional peut résulter dans feu ou électrique.

**LORSQUE VOUS RÉGLEZ OU RÉPAREZ VOTRE PULVÉRISATEUR À PRESSION**

- Débranchez toujours le câble de bougie et placez-le de façon à ce qu'il ne soit pas en contact avec la bougie.

ATTENTION

En faisant fonctionner le moteur à des vitesses excessives, vous augmentez les risques de blessures.

- Ne trafiquez pas vitesse régulée.
- Ne faites pas fonctionner le pulvérisateur à une pression supérieure à la pression nominale.

ATTENTION

Le nettoyeur à haute pression produit un jet à haute pression qui augmente les risques de blessures et de dommages à l'appareil.

- NE verrouillez PAS le pistolet de pulvérisation dans la position ouverte.
- NE laissez PAS le pistolet de pulvérisation sans surveillance alors que l'appareil est en marche.
- N'utilisez JAMAIS un pistolet de pulvérisation qui n'est pas muni d'un verrou d'arme ou d'un pontet installé et en ordre de marche.
- Assurez-vous toujours que le pistolet de pulvérisation, les buses et les accessoires sont bien fixés.

ATTENTION

Le jet à haute pression risque d'endommager les articles fragiles comme le verre.

- Ne pointez pas le pistolet pulvérisateur sur du verre lorsqu'il est en mode pulvérisation.
- N'visez jamais des plantes avec le pistolet pulvérisateur.

ATTENTION

Le traitement inadéquat du nettoyeur à haute pression peut l'endommager et réduire sa durée de vie utile.

- Si vous avez des questions à propos de l'utilisation prévue de cet appareil, consultez votre détaillant ou communiquez avec Briggs & Stratton Power Products.
- N'utilisez JAMAIS un appareil ayant des pièces brisées ou manquantes ou sans bâti ou couvercles protecteurs.
- NE neutralisez AUCUN dispositif de sécurité de cette machine.
- Par temps froid, avant de démarrer le nettoyeur à haute pression, vérifiez-en tous les éléments pour vous assurer qu'aucune glace ne s'y est formée.
- N'utilisez JAMAIS le tuyau à haute pression comme poignée pour déplacer l'appareil. Utilisez toujours la poignée de l'appareil.
- Vérifiez la présence de fuites ou les signes de détérioration du système de combustible, comme un tuyau usé ou spongieux, des brides de serrage desserrées ou manquantes, ou un réservoir ou un bouchon endommagé. Réparez toutes les déficiences avant d'utiliser le nettoyeur à haute pression.
- Cet appareil est conçu pour être utilisé uniquement avec des pièces Briggs & Stratton Power Products approuvées. Si l'appareil est utilisé avec des pièces qui NE sont PAS conformes aux caractéristiques minimales, tous les risques et responsabilités incomberont à l'utilisateur.



CONNAÎTRE VOTRE PULVÉRISATEUR À PRESSION

Lisez ce manuel d'utilisation ainsi que les règles de sécurité avant de faire fonctionner votre pulvérisateur à pression.

Comparez les illustrations avec votre pulvérisateur à haute pression pour vous familiariser avec l'emplacement des différents boutons et réglages. Conservez ce manuel pour référence ultérieure.

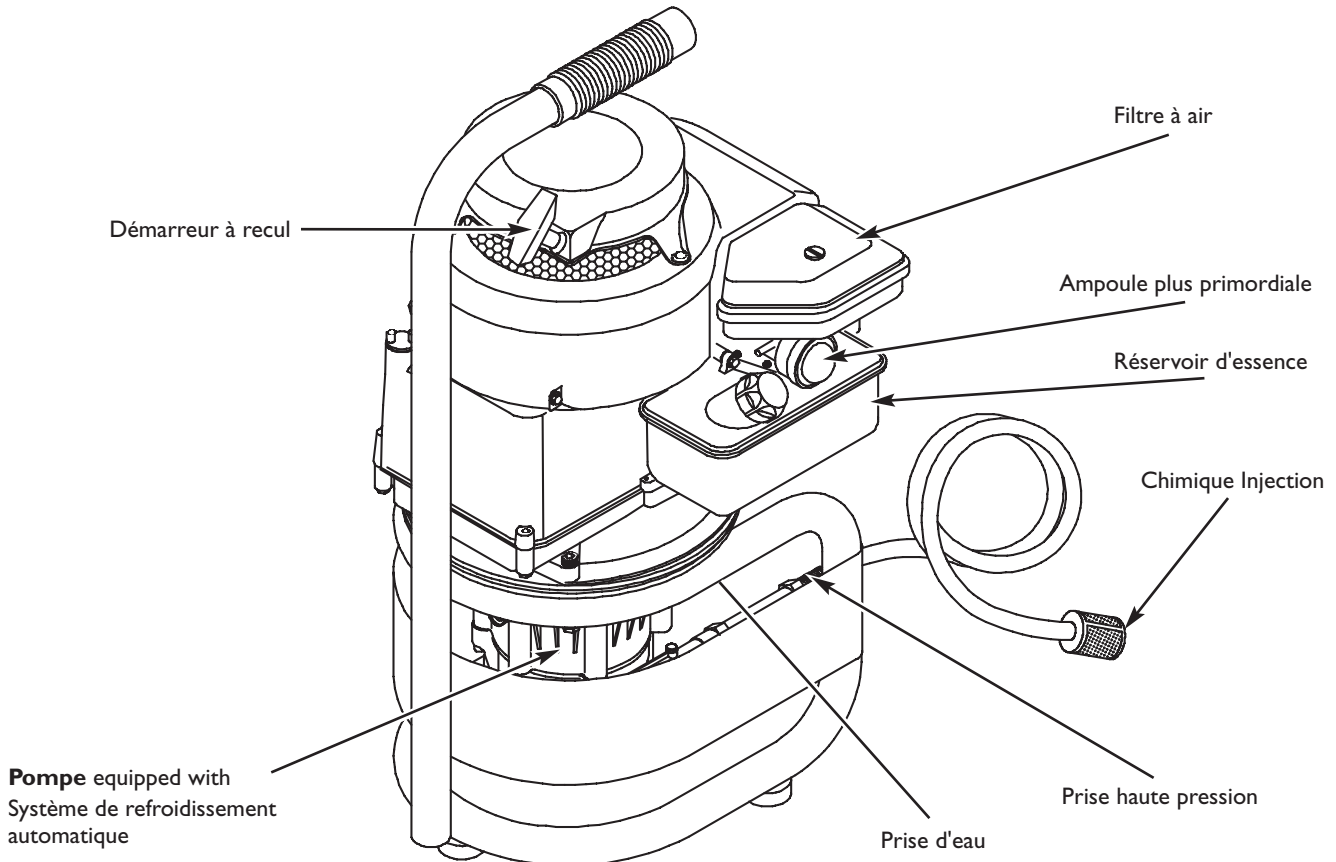

Ampoule plus primordiale - Prépare un moteur froid pour le démarrage.

Chimique Injection — Usage à siphon ou autre pression chimique dans le bas pression.

Démarrreur à recul - Utilisé pour démarrer le moteur manuellement.

Filtre à air - Filtre de type sec qui limite la quantité de poussières et de saletés dans le moteur.

Pompe - Développe une pression élevée.

Prise d'eau - Branchement pour le tuyau d'arrosage.

Prise haute pression - Vous permet de brancher le tuyau à haute pression.

Réservoir d'essence - Remplissez le réservoir avec de l'essence ordinaire sans plomb. Laissez toujours de la place pour l'expansion de l'essence.

Système de refroidissement automatique - Fait circuler l'eau dans la pompe lorsqu'elle atteint 125° à 155°F. **L'eau chaude s'écoulera de la pompe sur le sol. Ce système empêche la pompe interne de s'abîmer.**

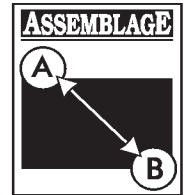

ASSEMBLAGE

IMPORTANT: Lisez entièrement le manuel d'utilisation avant d'essayer d'assembler ou de faire fonctionner votre nouveau pulvérisateur.

Déballer le Pulvérisateur du Carton

- Enlevez le sac de pièces, accessoires et insertions qui accompagne le pulvérisateur.
- Découpez de haut en bas deux angles à l'extrémité du carton, de façon à ce que le panneau se replie à plat.
- Enlevez le pulvérisateur de la boîte.

Contenu du Carton

Les Articles dans le Carton sont les Suivants:

- Appareil principal
- Lunettes de sécurité
- Tuyau à haute pression
- Pistolet pulvérisateur
- Rallonge de gicleur
- Bouteille d'huile
- Sac de pièces (comprend les pièces suivantes):
 - Trousse d'entretien
 - Manuel d'utilisation
 - Manuel du moteur
 - Carte d'inscription de l'utilisateur

Si certaines des pièces énumérées ci-dessus sont manquantes ou endommagées, appelez la ligne d'assistance pour les pulvérisateurs au **1-800-270-1408**.

PRÉPARER VOTRE PULVÉRISATEUR POUR L'UTILISATION

Pour préparer votre pulvérisateur, vous devrez effectuer les tâches suivantes :

1. Remplissez et envoyez la carte d'inscription.
2. Ajoutez de l'huile au carter du moteur.
3. Ajoutez de l'essence dans le réservoir.
4. Branchez le tuyau à haute pression au pistolet pulvérisateur et à la pompe.
5. Branchez la source d'alimentation d'eau à la pompe.
6. Fixez la rallonge du gicleur au pistolet pulvérisateur.

Ajouter de l'huile à moteur et du combustible

- Mettre le pulvérisateur sur une surface à niveau.

ATTENTION

Toute tentative de démarrer le moteur sans qu'il ait été rempli avec l'huile recommandée entraînera une panne de l'équipement..

- Reportez-vous au manuel d'utilisation du moteur au sujet de l'huile et du combustible.
- La garantie sera annulée si des dommages à l'équipement sont entraînés par le manquement à se conformer à cette directive.
- Reportez-vous au manuel d'utilisation du moteur et suivez les directives et les recommandations relatives à l'huile et au combustible.

REMARQUE: Vérifiez souvent l'huile lors du rodage du moteur. Consultez les recommandations contenues dans le manuel d'utilisation du moteur.



Raccorder le Tuyau et la Source D'eau à la Pompe

IMPORTANT: Vous devez attacher tous les tuyaux avant de démarrer le moteur. Si vous démarrez le moteur sans que tous les tuyaux soient raccordés et sans arrivée d'eau, vous risquez d'endommager la pompe.

1. Déroulez le tuyau à haute pression et fixez le à la base du pistolet pulvérisateur (Figure 25). Serrez manuellement.

Figure 25 — Connecter l'Haut Tuyau de Pression pour Pistolet Pulvérisateur

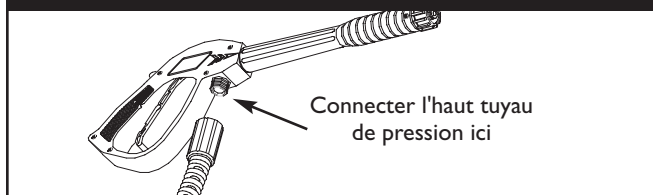

2. Fixez l'autre extrémité du tuyau à haute pression à la prise haute pression sur la pompe (Figure 26). Serrez manuellement.

Figure 26 — Connecter l'Haut Tuyau de Pression pour Pomper

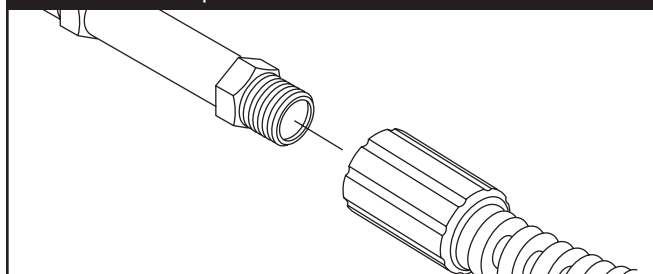

3. Avant de brancher votre tuyau d'arrosage à la prise d'eau, inspectez la grille d'entrée (Figure 27). Nettoyez la grille si elle contient des débris, remplacez-la si elle est endommagée. **NE VOUS SERVEZ PAS DU PULVÉRISATEUR SI LA GRILLE EST ENDOMMAGÉE.**

Figure 27 — Connecter le Tuyau d'Arrosage à la Prise d'Eau

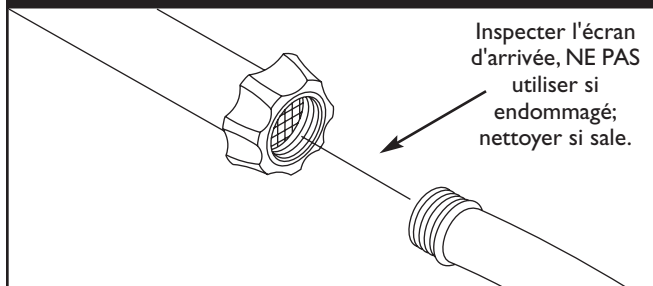

4. Faites couler de l'eau dans le tuyau d'arrosage pendant 30 secondes pour nettoyer tous les débris. Fermez le robinet d'eau.

IMPORTANT: NE siphonnez pas de l'eau stagnante pour vous en servir. Utilisez SEULEMENT de l'eau froide (à moins de 100°F).

5. Connectez le tuyau d'arrosage (ne pas dépasser 50 pieds dans la longueur) à la prise d'eau. Serrez manuellement (Figure 27).

ATTENTION

Il DOIT y avoir au moins dix pieds de tuyau d'arrosage entre la prise du pulvérisateur et le robinet d'arrêt de l'eau, par exemple un connecteur en "Y" ou tout autre valve d'arrêt de l'eau.

- Les dommages infligés au pulvérisateur par suite de ne pas avoir respecté cette consigne, ne seront pas couverts par la garantie.

6. OUVREZ le robinet d'eau et appuyez sur la gâchette du pistolet pulvérisateur afin de purger l'air et les impuretés du système de la pompe.



AVERTISSEMENT



Les jets à haute pression risquent de faire voler des éclats de peinture ou d'autres particules.

- Protégez toujours vos yeux lorsque vous utilisez cet équipement ou lorsque vous êtes à proximité de quelqu'un qui l'utilise.
- Avant de démarrer le pulvérisateur, assurez-vous de protéger vos yeux de façon appropriée.

Liste de Vérifications Avant de Démarrer le Moteur

Examinez l'assemblage de l'appareil pour confirmer que vous avez effectué tout ce qui suit:

1. Vérifiez qu'il y a de l'huile dans le carter, jusqu'au niveau approprié.
2. Ajoutez de l'essence dans le réservoir.
3. Vérifiez que les connexions du tuyau sont correctement serrées (haute pression et eau) et qu'il n'y ait pas de coude, de coupures ou d'endroits abîmés.
4. Fournissez de l'eau à une cadence appropriée.
5. Assurez-vous d'avoir lu les "Règles de Sécurité" et "Comment Utiliser Votre Pulvérisateur" avant de l'utiliser.

COMMENT UTILISER VOTRE PULVÉRISATEUR

Si vous avez des problèmes à faire fonctionner votre pulvérisateur, n'hésitez pas à appeler le service d'assistance au **1-800-270-1408**.

Mettre Votre Pulvérisateur en Marche

Pour démarrer votre pulvérisateur la première fois, suivez ces instructions pas à pas. Cette information qui vous aide à mettre votre pulvérisateur en marche s'applique également s'il est resté sans fonctionner pendant au moins une journée.

1. Placer la rondelle de pression près d'un hors de la source d'eau capable d'alimentation d'eau à un taux de flux plus grand que 3.0 gallons par la minute et aucun moins que 20 PSI à la fin de rondelle de pression du tuyau de jardin.
2. Vérifiez que le tuyau à haute pression est bien serré sur le pistolet pulvérisateur et sur la pompe. Consultez les illustrations de la rubrique "Préparer Votre Pulvérisateur pour l'Utilisation".
3. Vérifiez que l'appareil est en position horizontale.
4. Branchez le tuyau d'arrosage à la source d'eau sur la pompe du pulvérisateur. **OUVREZ le robinet d'eau.**

ATTENTION

Ne faites pas marcher la pompe sans que le nettoyeur à haute pression soit connecté à la source d'eau ouverte.

- Vous devez suivre cet avertissement, au risque d'endommager la pompe.

5. Serrez la gâchette sur le pistolet jusqu'à ce que vous obteniez un débit d'eau régulier. Cela purgera la pompe de l'air et des impuretés.
6. Fixez la rallonge du gicleur au pistolet pulvérisateur (Figure 28). Serrez manuellement.

Figure 28 — Fixez la Rallonge du Gicleur au Pistolet Pulvérisateur

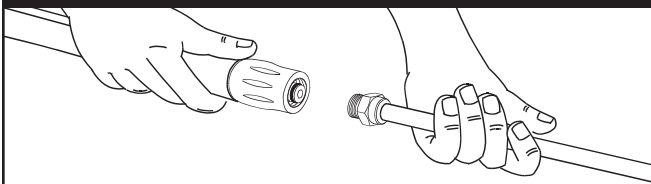

7. Placez le gicleur en mode basse pression (faites glisser le gicleur vers l'avant) et serrez la gâchette sur le pistolet pulvérisateur pour faire sortir la pression provoquée par l'ARRIVÉE d'eau. L'eau sortira du pistolet en mince filet. Continuez à tenir la gâchette jusqu'à ce que le débit d'eau soit régulier et qu'il ne reste plus d'air ou d'eau dans le système. Relâchez la gâchette.
8. Engagez le verrou de sécurité de la gâchette du pistolet pulvérisateur (Figure 29).

Figure 29 — Pistolet Pulvérisateur avec le Verrou de Sécurité Engagez

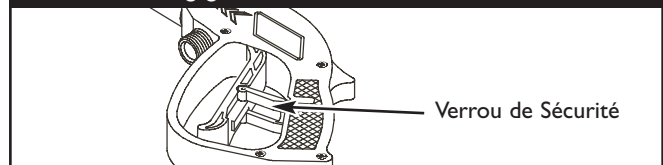

9. Pour démarrer le moteur, suivez les instructions qui figurent dans le manuel d'utilisation.



ATTENTION

Éviter les blessures causées par l'effet de recul.

- Appuyer sur la détente du pistolet de pulvérisation à toutes les fois que le démarreur est tiré et que le moteur ne démarre pas.



ATTENTION

Éviter le risque d'incendie entraîné par le basculement de l'équipement.

- Toujours utiliser la poignée pour soulever l'équipement.
- Ne JAMAIS utiliser les boyaux pour déplacer l'équipement.

REMARQUE: Toujours garder l'étrangler le levier dans le "Rapide" la position en opérant la pulvérisateur.

Comment Arrêter Votre Pulvérisateur

- Pour éteindre le moteur, suivez les instructions qui figurent dans le manuel d'utilisation.
- **Appuyez sur la gâchette du pistolet pulvérisateur pour faire sortir la pression du tuyau.**

REMARQUE: Une petite quantité d'eau s'échappe lorsque vous relâchez la pression.



Comment Utiliser les Gicleurs Réglables

Vous savez maintenant comment **DÉMARRER** et **ARRÊTER** votre pulvérisateur. L'information fournie dans cette section vous indique comment régler la forme du jet et appliquer des produits détergents ou tout autre produit chimique de nettoyage.

⚠ AVERTISSEMENT

Les nettoyeurs à haute pression produisent un jet à haute pression qui accroît les risques de blessures et de dommages à l'appareil.

- Ne réglez jamais la forme du jet lorsque vous pulvérisez.
- Ne placez jamais vos mains en face du gicleur pour régler la forme du jet.

1. Faites glisser le gicleur vers l'avant pour régler le jet en mode basse pression (Figure 30). Faites glisser le gicleur vers l'arrière pour atteindre la pression élevée.

Figure 30 — Le Gicleur qui Ajuste pour la Pression

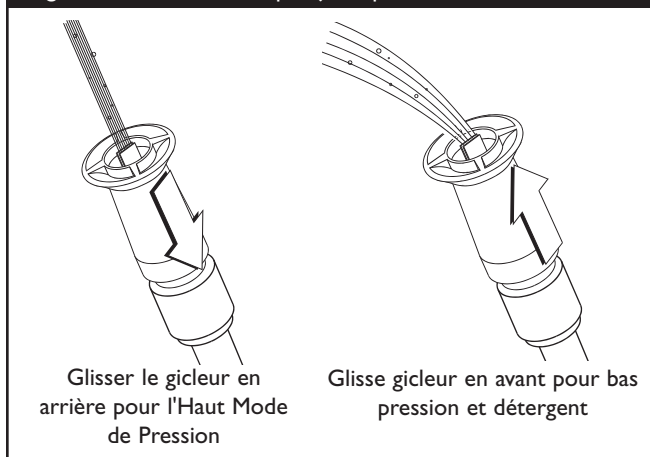

2. Dirigez le gicleur vers le bas sur une surface dure et appuyez sur la gâchette pour essayer (Figure 31).

Figure 31 — L'essai du Modèle de Pulvérisation



3. En tournant le gicleur, vous réglez la forme du jet, étroite ou en éventail (Figure 32).

Figure 32 — Ajuster le Gicleur pour le Modèle de Pulvérisation

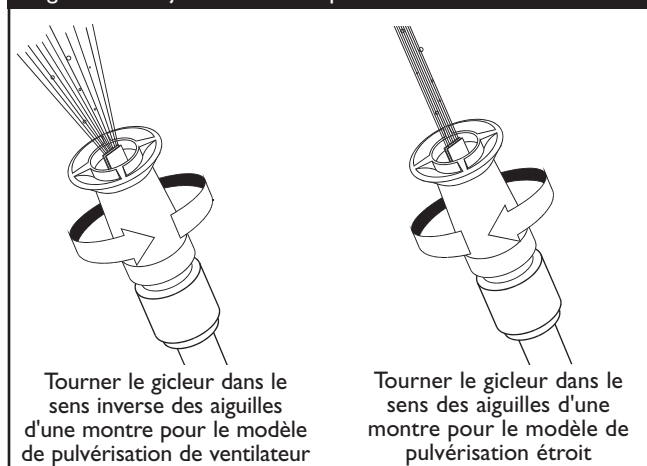

4. Pour nettoyer de façon plus efficace, tenez le gicleur à une distance de 8 à 24 pouces de la surface à nettoyer.
5. Si vous placez le gicleur trop près, surtout si vous êtes en mode haute pression, vous risquez d'abîmer la surface à nettoyer.
6. NE vous approchez pas à plus de 6 pouces lorsque vous nettoyez des pneus.

Appliquer des Produits Détergents avec le Gicleur Réglable

IMPORTANT: Utilisez des savons conçus spécialement pour les pulvérisateurs. Les produits détergents ménagers risquent d'endommager la pompe.

ATTENTION

Vous devez attacher tous les tuyaux avant de démarrer le moteur.

- Si vous démarrez le moteur sans que tous les tuyaux soient branchés et sans que l'eau soit OUVRETE, vous allez abîmer la pompe.

Pour appliquer des produits détergents, procédez comme suit:

1. Consultez la rubrique traitant de l'utilisation des gicleurs réglables.
2. Préparez une solution détergente comme requis par le fabricant.
3. Placez la petite extrémité du filtre du tube siphon dans le récipient de détergent.



ATTENTION

Évitez que le tube siphon pour les détergents ne touche le silencieux chaud.

- Lorsque vous insérez le filtre dans une bouteille de solution de détergent, placez le tube de manière à ce qu'il n'entre pas en contact par mégarde avec le silencieux chaud.

4. Faites glisser le gicleur réglable vers l'avant en mode basse pression. Les produits détergents ne peuvent être appliqués avec le gicleur en position haute pression.
5. Assurez-vous que le tuyau d'arrosage est branché à la prise d'eau. Vérifiez que le tuyau à haute pression est branché au pistolet pulvérisateur et à la pompe. Démarrez le moteur.
6. Appliquez le détergent sur une surface sèche, en commençant par la partie inférieure de la surface à nettoyer et travaillez vers le haut, avec de longs mouvements réguliers et qui se chevauchent.
7. Laissez le détergent "trempé" pendant 3 à 5 minutes avant de laver et de rincer. Appliquez à nouveau, si besoin est, pour éviter que la surface ne sèche. **NE LAISSEZ PAS** le détergent sécher (pour éviter les traces).

IMPORTANT: Vous devez rincer le système d'injection de produits chimiques après chaque utilisation en plaçant le filtre dans un seau rempli d'eau claire, puis faire fonctionner le pulvérisateur à basse pression pendant 1 à 2 minutes.

Rincer le Pulvérisateur

Pour rincer:

1. Faites glisser le gicleur vers l'arrière sur haute pression et appuyez sur la gâchette. Il faudra quelques secondes pour que le détergent se vide.

REMARQUE: Vous pouvez également empêcher le détergent de couler en enlevant simplement le tube siphon de la bouteille.

2. NE placez pas le pistolet pulvérisateur trop près de la surface que vous désirez pulvériser.
3. Appliquez le jet à haute pression sur une petite surface, puis vérifiez-la pour voir si elle n'est pas abîmée. Si elle n'est pas abîmée, vous pouvez continuer.



AVERTISSEMENT



Le jet à haute pression risque également de vous faire tomber si vous êtes trop proche de la surface à nettoyer.

- Pour nettoyer de façon plus efficace, tenez le gicleur à une distance de 8 à 24 pouces de la surface à nettoyer.
 - Faites fonctionner et rangez cet appareil sur une surface stable.
 - Soyez extrêmement prudent si vous devez utiliser le pulvérisateur sur une échelle, un échafaudage ou tout autre endroit relativement instable.
 - Fermez le fusil de pulvérisation de compréhension avec les deux mains en utilisant l'haute pulvérisation de pression pour éviter la blessure si le fusil donne un coup de pied le dos.
4. Commencez en haut de l'endroit que vous devez rincer, en descendant avec les mêmes mouvements qui se chevauchent comme lorsque vous avez nettoyé.

Système de Refroidissement Automatique (Surpression Thermique)

Si vous faites tourner le moteur de votre pulvérisateur pendant 3 à 5 minutes sans appuyer sur la gâchette du pistolet pulvérisateur, l'eau qui circule dans la pompe peut atteindre une température de 125° à 155°F. Lorsque l'eau atteint cette température, le système de refroidissement automatique se déclenche et refroidit la pompe **en vidant l'eau chaude sur le sol**. Ce système empêche la pompe interne de s'abîmer.



CARACTÉRISTIQUES

Pression nominale 1900 psi

Débit d'écoulement . . . 2.0 gallons par minute (gpm)

Détergent Utilisez un détergent homologué pour les pulvérisateurs

Température Ne doit pas dépasser 100°F

De L'eau

Système de S'enclenche lorsque l'eau

Refroidissement atteint 125° à 155°F

Automatique

Poids à l'Expédition 46 Livres

RECOMMANDATIONS D'ENTRETIEN GÉNÉRAL

La garantie du pulvérisateur ne couvre pas les articles qui ont été soumis à des abus ou des négligences par l'opérateur. Pour percevoir la valeur intégrale de la garantie, l'opérateur doit entretenir le pulvérisateur à pression en suivant les directives de ce manuel.

- Il est nécessaire d'effectuer certains réglages régulièrement pour entretenir votre pulvérisateur à haute pression.
- Toutes les opérations d'entretien mentionnées dans ce manuel et dans le manuel d'utilisation du moteur doivent être effectuées au moins une fois à chaque saison.
- Vous devez nettoyer ou remplacer la bougie, nettoyer ou remplacer le filtre à air au moins une fois par an. Une nouvelle bougie et un filtre à air propre garantissent un mélange essence-air approprié et permet à votre moteur de fonctionner mieux et plus longtemps. Veuillez consulter le manuel d'utilisation du moteur pour de plus amples détails.

Avant Chaque Utilisation

1. Vérifiez le niveau d'huile du moteur.
2. Vérifiez si la grille de la prise d'eau n'est pas abîmée.
3. Vérifiez si le filtre du tuyau n'est pas abîmé.
4. Vérifiez si le tuyau à haute pression n'a pas de fuite.
5. Vérifiez si le tube siphon pour les détergents et le filtre ne sont pas endommagés.
6. Vérifiez si le pistolet pulvérisateur et de l'assemblage de la rallonge réglable du gicleur n'ont pas de fuite.
7. Rincez le tuyau d'arrosage pour évacuer les débris avant de raccorder le pulvérisateur.

ENTRETIEN DU PULVÉRISATEUR

Vérifiez et Nettoyez la Grille de la Prise D'eau

Inspectez la grille de la prise d'eau. Nettoyez-la si elle est bouchée ou remplacez-la si elle est endommagée.

Vérifiez le Tuyau à Haute Pression

Le tuyau à haute pression peut avoir des fuites, s'il est usé, tordu ou mal utilisé. Inspectez le tuyau avant chaque utilisation. Vérifiez tous les tuyaux pour les coupures, les fuites, l'abrasion ou le gonflement du couvercle, ou si certains raccords sont abîmés ou mobiles. Si vous remarquez quelque chose, remplacez immédiatement le tuyau.



AVERTISSEMENT



Le jet d'eau sous pression produit par cet équipement peut percer la peau et les tissus sous-jacents, risquant de provoquer des blessures graves pouvant mener à une amputation.

- Ne réparez jamais les tuyaux à haute pression. Remplacez.
- Le tuyau de remplacement DOIT résister à une pression supérieure à la pression nominale du nettoyeur.

Vérifiez le Tube Siphon des Produits Détergents

Examinez le filtre du tube des détergents et nettoyez-le s'il est bouché. Le tube doit être bien vissé dans le raccord coudé. Vérifiez si le tube ne fuit pas ou n'est pas usé. Remplacez le filtre ou le tube s'ils sont endommagés.

Vérifiez le Pistolet et la Rallonge de Gicleur Réglable

Inspectez le raccord du tuyau sur le pistolet pulvérisateur, s'il est correctement fixé. Essayez la gâchette en appuyant et en vous assurant qu'elle "s'enclenche" en place lorsque vous la relâchez. Placez le verrou de sécurité en position **MARCHE** et essayez la gâchette. Vous ne devriez pas pouvoir l'enfoncer. Remplacez le pistolet si ces tests ne sont pas positifs.

Purgez la Pompe de l'Air et des Impuretés

Pour purger l'air de la pompe, procédez comme suit:

1. Réglez le pulvérisateur comme il est indiqué à la rubrique "Préparer Votre Pulvérisateur pour l'Utilisation". Raccordez la source d'alimentation d'eau et ouvrez le robinet.
2. Tirez sur la gâchette du pistolet pulvérisateur et tenez-la.
3. Lorsque l'eau arrive régulièrement, enclenchez le verrou de sécurité.

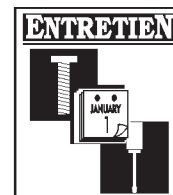

Pour purger les impuretés de la pompe, procédez comme suit:

1. Réglez le pulvérisateur comme il est indiqué à la rubrique "Préparer Votre Pulvérisateur pour l'Utilisation". Raccordez la source d'alimentation d'eau et ouvrez le robinet.
2. Enlevez la rallonge de gicleur du pistolet pulvérisateur.
3. Démarrez le moteur selon les instructions que vous trouverez à la rubrique "Pour Mettre Votre Pulvérisateur en Marche".
4. Appuyez sur la gâchette du pistolet pulvérisateur et tenez-la.
5. Lorsque l'eau arrive régulièrement, enclenchez le verrou de sécurité et fixez la rallonge de gicleur.

Vérifier le Filtre Intégré

Consultez la Figure 33 et réparez le filtre intégré s'il est bouché, en procédant comme suit:

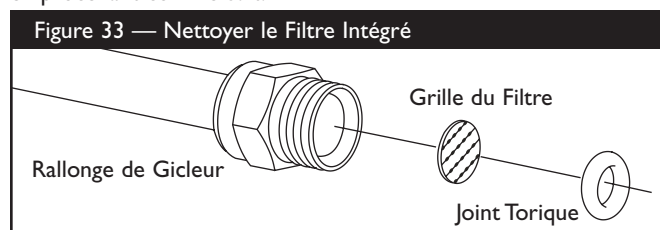

1. Détachez le pistolet pulvérisateur et la rallonge de gicleur du tuyau à haute pression. Détachez la rallonge de gicleur du pistolet pulvérisateur et enlevez le joint torique et la grille de la rallonge de gicleur. Rincez la grille, le pistolet pulvérisateur et la rallonge de gicleur réglable avec de l'eau propre pour retirer les débris.
2. Si la grille est endommagée, la trousse de joints toriques contient une grille de rechange pour le filtre intégré et un joint torique. Si elle n'est pas abîmée, vous pouvez la réutiliser.
3. Placez la grille du filtre intégré dans l'extrémité fileté de la rallonge du gicleur. La direction importe peu. Faites entrer la grille avec l'extrémité gomme d'un crayon jusqu'à ce qu'elle s'encastre à plat au fond de l'ouverture. Faites attention de ne pas plier la grille.
4. Placez le joint torique dans l'encoche. Serrez le joint torique contre la grille du filtre intégré.
5. Assemblez la rallonge du gicleur au pistolet pulvérisateur, comme il est expliqué plus haut dans ce manuel.

Nettoyer le Tube Siphon des Produits Détergents

Si vous avez utilisé le tube siphon de détergent, vous devez le rincer avec de l'eau propre avant d'arrêter le moteur.

1. Placez le siphon/filtre d'injection de produits chimiques dans un seau rempli d'eau propre.

2. Faites glisser le gicleur réglable vers l'avant en mode basse pression. Rincez pendant 1 à 2 minutes.
3. Arrêtez le moteur.

IMPORTANT: En éteignant simplement le moteur, la pression ne sortira pas du système. **Lorsque le moteur est arrêté, appuyez sur la gâchette du pistolet pulvérisateur pour faire sortir la pression du tuyau.**

Entretien du Gicleur

Vous sentirez des pulsations lorsque vous appuyez sur la gâchette du pistolet pulvérisateur s'il y a une pression excessive dans la pompe. La cause principale de cette pression excessive dans la pompe est un gicleur bouché ou encombré par des matériaux étrangers, comme de la poussière, etc. Pour régler le problème, nettoyez immédiatement le gicleur à l'aide des outils qui accompagnent votre pulvérisateur et procédez comme suit:

1. Éteignez le moteur et fermez l'arrivée d'eau.
2. Détachez la rallonge du pistolet pulvérisateur. Tournez le gicleur dans le sens des aiguilles d'une montre en position jet. À l'aide de la clé hexagonale de 2 mm (5/64) fournie, enlevez le gicleur de l'extrémité de la rallonge (Figure 34).

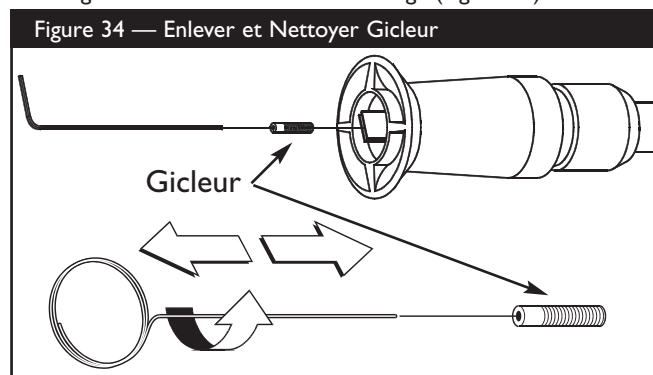

3. Enlevez le filtre intégré de l'autre extrémité de la rallonge du gicleur.
4. Utilisez le câble inclus dans la trousse (ou un petit trombone) pour retirer tout matériau qui bouche ou encombre le gicleur (Figure 34).
5. À l'aide d'un tuyau d'arrosage, enlevez les débris supplémentaires en injectant de l'eau à contre courant dans la rallonge du gicleur (Figure 35). Rincez pendant 30 à 60 secondes environ. Tournez la rallonge de gicleur réglable pour pulvériser en jet et bougez le gicleur de haut en bas tout en rinçant.

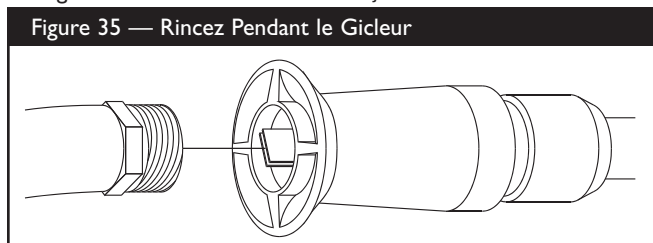



6. Réinstallez le gicleur et le filtre intégré dans la rallonge. NE SERREZ PAS trop le gicleur avec la clé hexagonale.
7. Raccordez la rallonge du pistolet pulvérisateur.
8. Raccordez l'arrivée d'eau, ouvrez le robinet d'eau et démarrez le moteur.
9. Essayez de faire fonctionner le pulvérisateur avec le gicleur en position haute et basse.

Entretien du Joint Torique

Lors de l'utilisation normale de votre pulvérisateur, il est probable que les joints qui empêchent les raccords entre les tuyaux et le pistolet de fuir, s'usent ou s'abîment.

Vous trouverez une trousse d'entretien des joints avec votre pulvérisateur qui contient des joints de rechange, des rondelles en caoutchouc et un filtre pour la prise d'eau. Consultez la fiche d'instructions fournies dans la trousse pour réparer les joints de votre appareil. Pour votre appareil, vous n'aurez pas besoin de toutes les pièces contenues dans la trousse.

Pour enlever un joint usé ou endommagé; utilisez un petit tournevis plat pour passer sous le joint et l'écarter.

Entretien de la Pompe

Vidange de l'huile

Remplacer l'huile toutes les 50 heures, ou un fois par an, si cette période échoit la première.

REMARQUE: Se procurer une dose d'huile de pompe (flacon), référence 190586GS, auprès de l'établissement de service après vente le plus proche.

Vidanger la pompe selon la procédure suivante:

1. Vidanger l'huile moteur et l'essence du nettoyeur haute pression.

2. Au moyen d'un clé six pans mâle, déposer le bouchon noir de vidange d'huile placé entre la sortie haute pression et l'entrée de tuyau d'arrosage (Figure 36).

Figure 36 - Vidange de l'huile

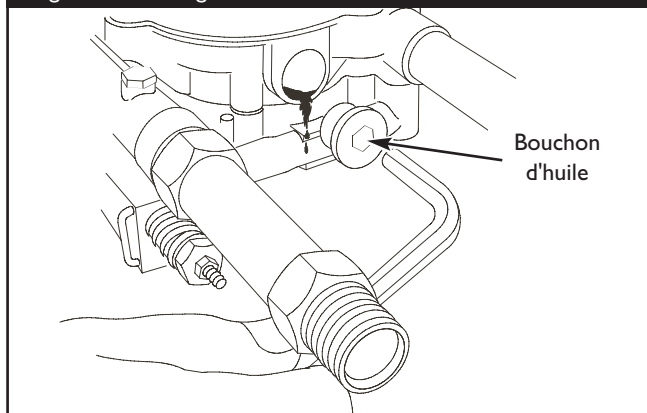

3. Incliner le nettoyeur haute pression sur le côté pour vidanger l'huile complètement de la pompe dans un récipient homologué pour cet usage.
4. Renverser le nettoyeur haute pression dans la direction opposée et remplir la pompe avec l'huile recommandée par le même orifice (un petit entonnoir peut s'avérer utile).
5. Remettre le bouchon noir en place et le serrer fermement.
6. Mettre le nettoyeur haute pression dans sa position normale. Mettre de l'essence et faire le niveau d'huile moteur.

ENTRETIEN DU MOTEUR

Consultez le manuel d'utilisation du moteur pour savoir comment entretenir correctement le moteur.



ATTENTION

Évitez tout contact cutané prolongé ou répété avec l'huile moteur usagée.

- Il a été démontré que l'huile moteur usagée risque de provoquer un cancer de la peau chez certains animaux de laboratoire.
- Rincez consciencieusement les zones exposées avec de l'eau et du savon.



GARDEZ HOS DE PORTÉE DES ENFANTS. NE POLLUEZ PAS. CONSERVEZ LE SURPLUS. RAPORTEZ L'HUILE USAGÉE AUX CENTRES DE RECYCLAGE.

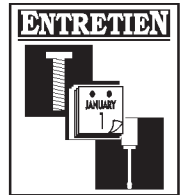

PRÉPARER L'APPAREIL POUR L'ENTREPOSAGE

Il ne doit pas rester d'eau dans l'appareil pendant longtemps. Les dépôts ou le calcaire peuvent se déposer sur les pièces de la pompe et "geler" l'action de la pompe. Si vous pensez pas utiliser le pulvérisateur pendant plus de 30 jours d'affilée, procédez comme suit:

1. Rincez le tube de vidange de détergent en plaçant le filtre dans seau d'eau propre tout en faisant fonctionner le pulvérisateur en mode basse pression (l'embout réglable positionné vers l'avant). Rincez pendant une ou deux minutes.
2. Arrêtez le moteur et laissez-le refroidir, puis enlevez les tuyaux haute pression et d'arrosage. Débranchez le câble de la bougie.
3. Vidangez la pompe de tous les liquides en tirant environ 6 fois sur la poignée de recul. Ceci doit suffir pour débarrasser la pompe de tout liquide.
4. Utilisez PumpSaver pour éviter la corrosion ou que la pompe ne gèle.
5. Rangez l'appareil dans un endroit propre et sec.

Protection de la Pompe

Pour éviter que la pompe ne s'abîme à cause des dépôts de calcaire ou du gel, utilisez PumpSaver pour la traiter. Cela évitera qu'elle ne s'abîme avec le gel et lubrifie les pistons et les joints.

REMARQUE: Le PumpSaver est disponible en option. Il n'est pas inclus avec le pulvérisateur. Contacter le centre de maintenance autorisé plus proche pour acheter Pumpsaver.

ATTENTION

Vous devez protéger votre appareil lorsqu'il gèle.

- Si vous ne le faites pas, vous risquez d'endommager définitivement votre pompe et de ne plus pouvoir vous servir de votre appareil.
- Les dommages dus au gel ne sont pas couverts par la garantie.



ATTENTION

Lisez et respectez tous les conseils et les avertissements sur l'étiquette de la boîte de PumpSaver.

- Portez toujours une protection oculaire lorsque vous utilisez PumpSaver.

Pour utiliser PumpSaver, vérifiez que le pulvérisateur ne fonctionne pas et qu'il est débranché de la prise d'eau. Lisez et respectez tous les conseils et les avertissements sur la boîte de PumpSaver.

REMARQUE: PumpSaver va goutter de la pompe après que vous l'avez traitée et va tâcher le bois et le ciment.

REMARQUE: Si vous n'avez pas de PumpSaver, mettez de l'antigel RV (sans alcool) dans la pompe en versant la solution dans une section de tuyau d'arrosage de 3 pieds raccordée à l'adaptateur de la prise d'eau et tirez deux fois sur la poignée de recul.

RANGER LE MOTEUR

Consultez le manuel d'utilisation du moteur pour savoir comment préparer le moteur pour l'entreposage.



DÉPANNAGE

Problème	Cause	Correction
La pompe a les problèmes suivants: pas de pression, pression irrégulière, pressure, claquement, perte de pression, faible débit d'eau.	<ol style="list-style-type: none">1. Buse sur basse pression.2. Entrée d'eau bloquée.3. Pas assez d'eau qui arrive.4. Tuyau d'entrée tortillé ou avec fuites.5. Filtre de tuyau bouché.6. Eau à plus de 100°F.7. Tuyau de sortie bloqué ou avec fuites.8. Le pistolet fuie.9. La buse est bouchée.10. La pompe est défectueuse.	<ol style="list-style-type: none">1. Mettre la buse sur haute pression.2. Dégager l'entrée d'eau.3. Fournir un débit adéquat.4. Redresser le tuyau, boucher la fuite.5. Vérifier et nettoyer le filtre du tuyau d'entrée.6. Ayez une eau plus froide.7. Débloquez le tuyau de sortie.8. Remplacer le pistolet.9. Déboucher la buse.10. Contacter votre concessionnaire Briggs & Stratton Power Products.
Le détergent ne se mélange pas avec le jet.	<ol style="list-style-type: none">1. Le tube n'est pas submergé.2. Le filtre du tube est bouché.3. Le filtre intégré sale.4. La buse est sur haute pression.	<ol style="list-style-type: none">1. Insérer le tube dans le détergent.2. Nettoyer ou remplacer le tube et/ou le filtre.3. Voir "Vérifier le Filtre Intégré".4. Mettre la buse sur le mode basse pression.
Le moteur tourne sans charge mais cale quand une charge est ajoutée.	Vitesse trop lente du moteur.	Mettre l'accélérateur sur FAST. Si le moteur continue à caler contacter votre concessionnaire fabricant de moteur.
El motor se apaga durante la operación.	Sin gasolina.	Llene el tanque de combustible.



Pulvérisateur à Pression 1900 PSI de Generac Portable Products

REMARQUES

REMARQUES

REMARQUES

Pulvérisateur à Pression 1900 PSI de Generac Portable Products



REMARQUES

POLITIQUE DE GARANTIE DE L'UTILISATEUR DES PRODUITS GENERAC PORTABLE PRODUCTS
en vigueur à partir du 1er Janvier 2003

GARANTIE LIMITÉE

"Generac Portable Products est une marque déposée autorisée de Briggs & Stratton Power Products. Briggs & Stratton Power Products réparera ou remplacera, sans frais, toute pièce ou pièces d'équipement** défectueuses comportant un vice de matériau ou un défaut de fabrication ou les deux. En vertu de la présente garantie, les frais de transport des pièces soumises pour réparation ou remplacement sont à la charge de l'acheteur. La présente garantie sera en vigueur durant les périodes stipulées dans la présente et est assujettie aux conditions stipulées dans la présente. Pour obtenir des services en vertu de la garantie, trouver le négociant de service Autorisé plus proche en appelant 1-800-270-1408. Seul un distributeur de service après-vente agréé de Briggs & Stratton Power Products peut effectuer les services en vertu de la présente garantie.

IL N'EXISTE AUCUNE AUTRE GARANTIE EXPRESSE. LES GARANTIES IMPLICITES, INCLUANT CELLES DE QUALITÉ MARCHANDE ET D'APTITUDE À UN USAGE PARTICULIER, SONT LIMITÉES À LA DURÉE STIPULÉE DE LA GARANTIE OU ENCORE JUSQU'À LA LIMITE PERMISE PAR LA LOI. TOUTE GARANTIE IMPLICITE EST EXCLUE. LA RESPONSABILITÉ POUR DOMMAGES INDIRECTS EN VERTU DE N'IMPORTE QUELLE GARANTIE EST EXCLUE DANS LA MESURE OÙ UNE TELLE EXCLUSION EST PERMISE PAR LA LOI. Certains pays ou États/provinces n'autorisent aucune restriction sur la durée d'une garantie implicite, et certains pays ou États/provinces n'autorisent pas l'exclusion ou la limitation des dommages consécutifs ou indirects. Par conséquent, les restrictions et exclusions décrites ci-dessus pourraient ne pas s'appliquer dans votre cas. La présente garantie vous accorde certains droits légaux spécifiques et vous pourriez également en avoir d'autres, lesquels peuvent varier selon l'État, la province ou le pays."

PERIODO DE GARANTÍA*

PRODUITS**	UTILISATION PAR LE CONSOMMATEUR	UTILISATION COMMERCIALE
Pulvérisateur à Pression	1 an	90 jours
Générateur portatif	2 ans (La deuxième année couvre les pièces uniquement)	1 an

* La période de garantie débute à la date d'achat par le premier acheteur au détail ou par le premier utilisateur commercial final, et se prolonge pour la durée stipulée dans le tableau ci-dessus. "Usage par un consommateur" signifie utilisation domestique personnelle dans une résidence, par l'acheteur au détail. "Usage à des fins commerciales" signifie toute autre utilisation, y compris à des fins commerciales, de génération de revenus ou de location. Aux fins de la présente garantie, dès qu'un équipement a été utilisé commercialement une fois, il est par la suite considéré comme étant d'usage à des fins commerciales.

** Le moteur et les batteries de démarrage sont garantis uniquement par les fabricants de ces produits.

POUR EXERCER LA GARANTIE SUR TOUT ÉQUIPEMENT FABRIQUÉ PAR BRIGGS & STRATTON POWER PRODUCTS, IL N'EST PAS NÉCESSAIRE DE L'ENREGISTRER. CONSERVEZ LE REÇU COMME PREUVE D'ACHAT. SI, LORS D'UNE RÉCLAMATION DE GARANTIE, VOUS NE POUVEZ PROUVER LA DATE INITIALE DE L'ACHAT, NOUS UTILISERONS LA DATE DE FABRICATION DE L'ÉQUIPEMENT COMME DATE DE RÉFÉRENCE POUR DÉTERMINER LA PÉRIODE DE GARANTIE.

À propos de la garantie de votre équipement:

Nous acceptons de faire effectuer les réparations couvertes par la garantie et tenons à nous excuser pour tout inconfort subi. Tout distributeur de service après-vente agréé peut effectuer les réparations couvertes par la garantie. La plupart des réparations couvertes par la garantie sont traitées automatiquement; cependant, il arrive parfois que les demandes de service en vertu de la garantie soient non fondées. Par exemple, la garantie ne couvre pas les dommages causés à l'équipement par une utilisation abusive, par un manque d'entretien périodique, durant l'expédition, la manutention ou l'entreposage, ou en raison d'une installation inadéquate. De même, la garantie sera annulée si la date de fabrication ou le numéro de série apposé à l'équipement a été enlevé ou si l'équipement a été changé ou modifié. Durant la période de garantie, le distributeur de service après-vente agréé réparera ou remplacera, à son gré, toute pièce qui, après examen, est trouvée défectueuse à la suite d'une utilisation et d'un entretien normaux. La présente garantie ne couvre pas les réparations et les équipements suivants:

- **Usure normale:** Comme pour tous les appareils mécaniques, pour que le matériel motorisé extérieur fonctionne adéquatement, il faut que celui-ci et certaines de ses pièces soient régulièrement entretenus et remplacés. La présente garantie ne couvre pas les frais de réparation des pièces ou des équipements dont la durée de vie utile a été épuisée à la suite d'une utilisation normale.
- **Installation et entretien:** La présente garantie ne couvre pas les équipements ou les pièces qui ont fait l'objet d'une installation ou de modifications et de changements inadéquats ou non autorisés, d'une mauvaise utilisation, de négligence, d'un accident, d'une surcharge, d'emballage, d'entretien inadéquat, de réparation ou d'entreposage qui, selon nous, aurait nui à la performance et à la fiabilité du produit. De plus, la garantie ne couvre pas l'entretien normal tel que le réglage, le nettoyage du circuit d'alimentation et son obstruction (causée par l'accumulation de produits chimiques, de saletés, de calamine ou de calcaire, etc.).
- **Exclusions supplémentaires:** Sont également exclues de la présente garantie les pièces qui s'usent telles que les raccords rapides, les jauges d'huile, les courroies, les joints toriques, les filtres, les garnitures de pompes, etc., les pompes ayant fonctionné sans alimentation en eau ou tout dommage ou tout mauvais fonctionnement résultant d'un accident, de l'abus, de modifications, de changements ou d'un entretien inadéquat du système, du gel ou d'une détérioration chimique. La garantie du produit ne couvre pas les pièces accessoires telles que les pistolets, les boyaux, les lances et les buses. Est aussi exclu tout équipement usé, remis à neuf ou de démonstration, tout équipement utilisé pour l'alimentation principale en remplacement de l'alimentation de service et tout équipement utilisé pour l'alimentation d'appareils de maintien des fonctions vitales.

BRIGGS & STRATTON POWER PRODUCTS GROUP, LLC
JEFFERSON, WISCONSIN, U.S.A.